

## 16. Порядок монтажа системы СИНХРО АТ:

- ① Рассчитать размеры положения трека на стене / на потолке.

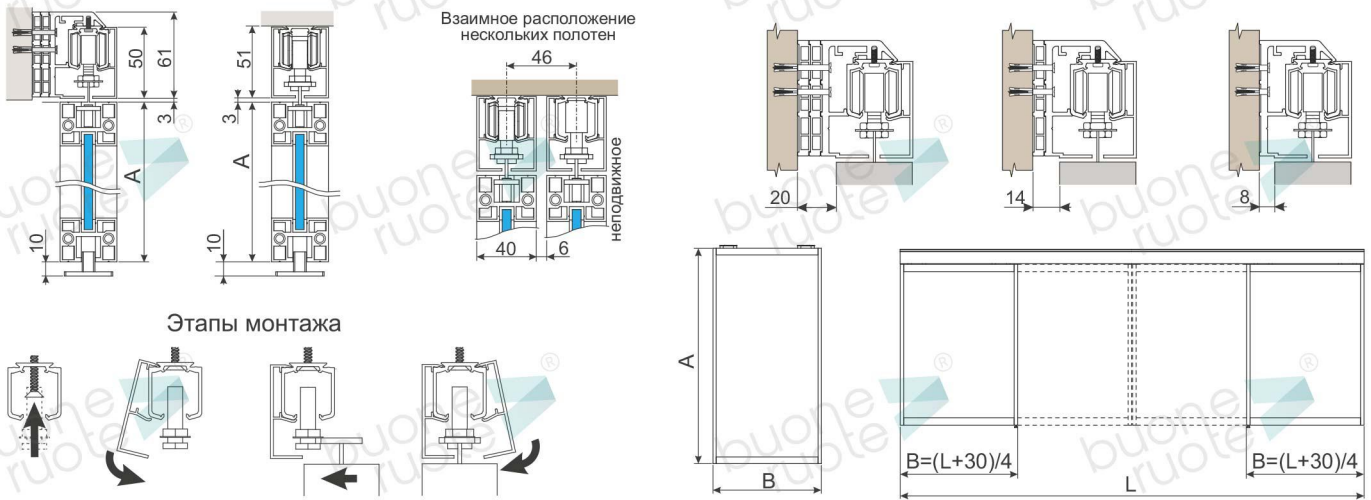

- ② Напилить трек и другие профили в размер (если это не было сделано на производстве).  
 ③ Произвести все необходимые подготовительные работы для крепления профилей к потолку (пробурить отверстия, ...).  
 ④ Прочистить все профили от пыли и песка.  
 ⑤ Завести в трек каретки, стопора, а затем ролики «СИНХРО».

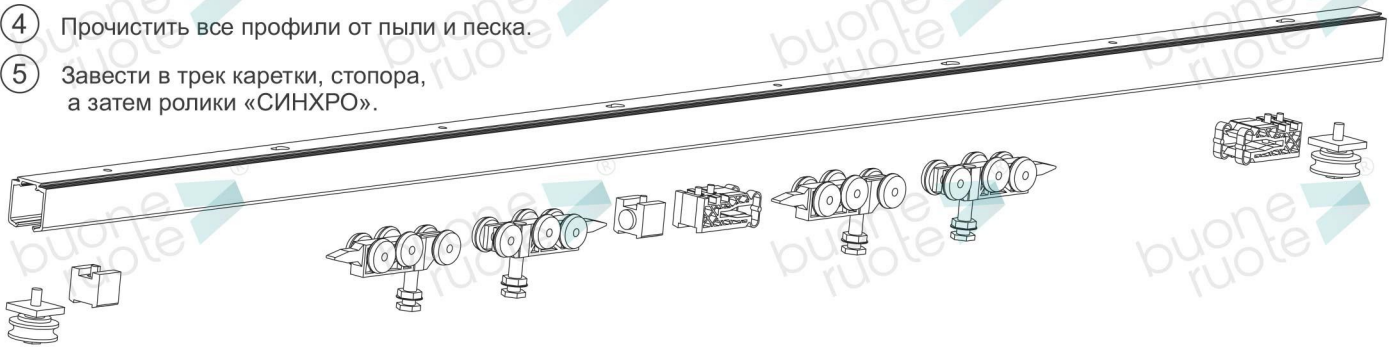

- 6с КРЕПЛЕНИЕ К СТЕНЕ. Прикрепить стеновой держатель к стене, а затем трек к стеновому держателю.

Расстояние между точками крепления не более 300 мм.

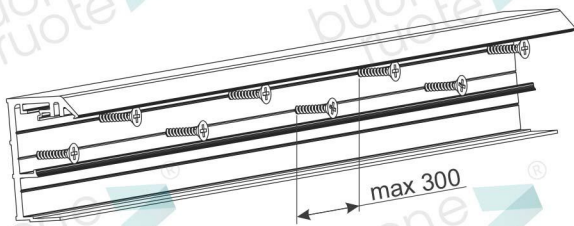

Для крепления должны быть использованы все отверстия в треке

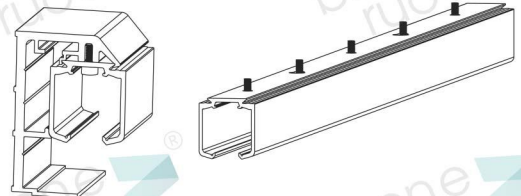

- 6п КРЕПЛЕНИЕ К ПОТОЛКУ. Прикрепить трек к потолку и, затем, установить заднюю декоративную крышку.

Для крепления трека должны быть использованы все отверстия в треке.



Установить ЗАДНЮЮ декоративную крышку.



### ВАЖНО:

- Все профили должны быть установлены горизонтально, должны быть ровными и не иметь изгиба или не быть скручены «винтом».

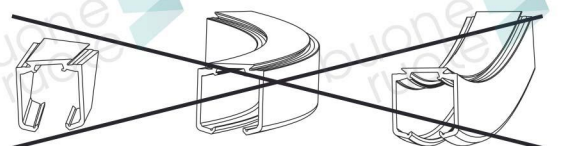

- 7 Подготовить декоративную крышку

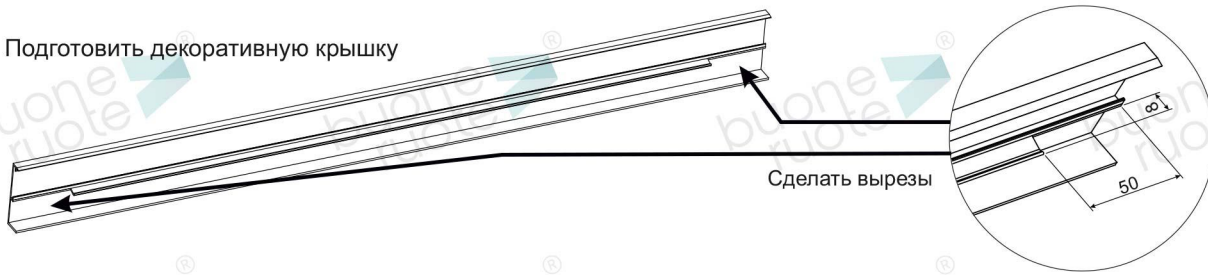

- 8 Установить нижние направляющие соосно треку.

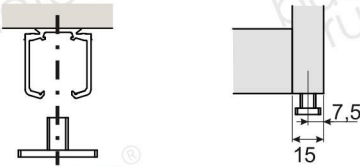

- 9 Установить в трек и зафиксировать ролики.



- 10 Установить держатели дверного полотна в рекомендуемое положение, если иное не указано изготовителем полотен

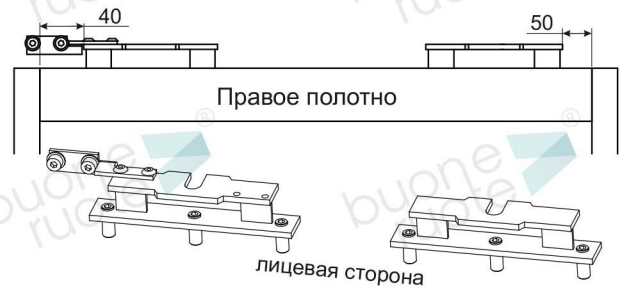
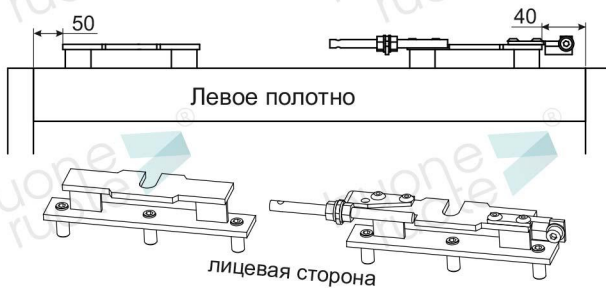

- 11 Навесить дверное полотно. Отрегулировать положение полотна.

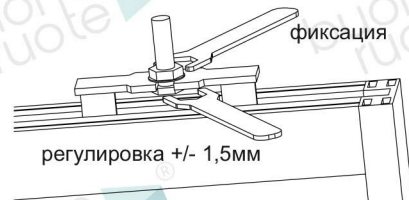
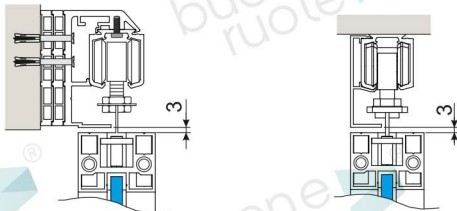

- 12 С помощью стопоров выставить правильные левую и правую границы движения обеих дверей.

**ВАЖНО:**

Нижняя направляющая не является ограничителем движения двери  
Траектория движения ограничивается только стопорами.  
Дверное полотно не должно ударяться о нижнюю направляющую.

- 13 Установить трос и отрегулировать его натяжение

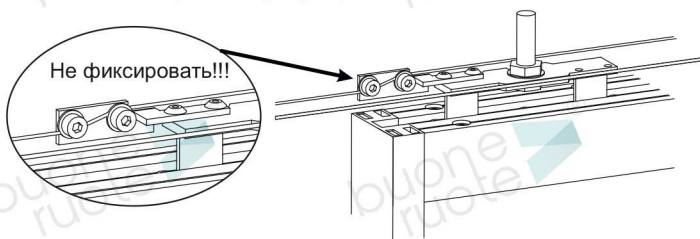

- 14 Отрегулировать взаимное положение дверей. Зафиксировать трос

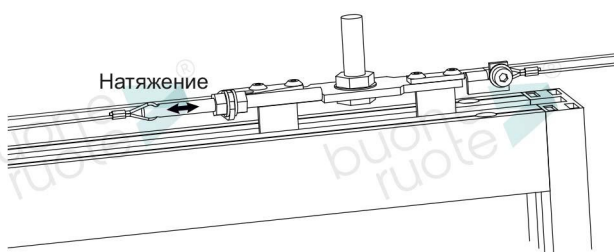

- 15 Установите ПЕРЕДНЮЮ декоративную крышку

