

24. Порядок монтажа подвижного полотна Alba Trovare с доводчиком с системой Soffitto Interio:

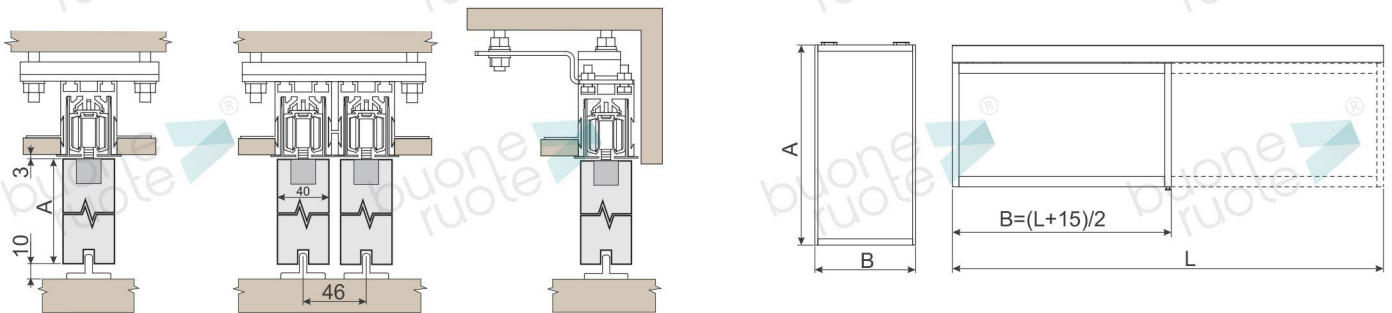

- ① Напилить трек и декоративные профили в размер (если это не было сделано на производстве).
- ② Прочистить все профили от пыли и опилок.
- ③ Завести в трек доводчик с кареткой, каретку, а затем активаторы и стопоры.

ВАЖНО: доводчик НЕ ВЗВОДИТЬ

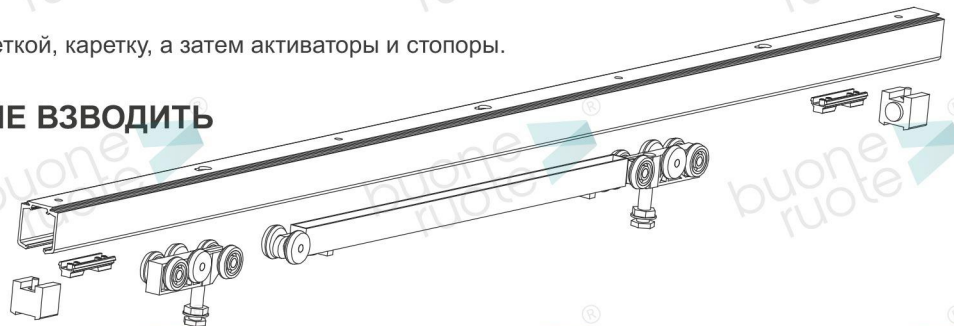

- ④ Закрепить трек в несущем профиле с помощью винтов 22.8325.96.

! Для крепления должны быть использованы !
ВСЕ отверстия, имеющиеся в треке !

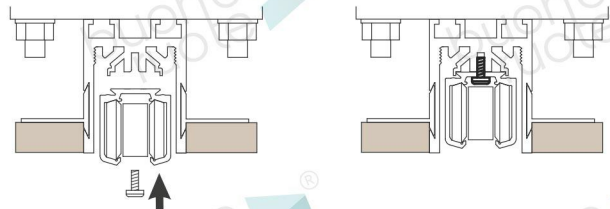

ВАЖНО:

- Все профили должны быть установлены горизонтально, должны быть ровными и не иметь изгиба или не быть скручены «винтом».

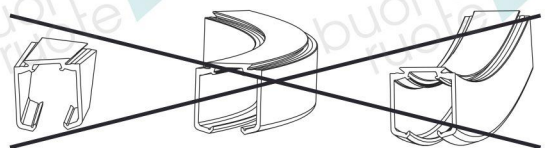

- ⑤ Установить декоративные накладки

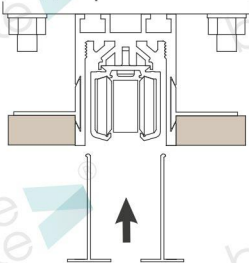

- ⑥ Установить нижнюю направляющую соосно треку.

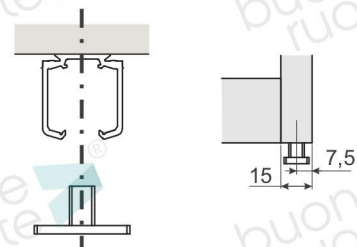

- ⑦ Прикрепить пластины держателя к кареткам.

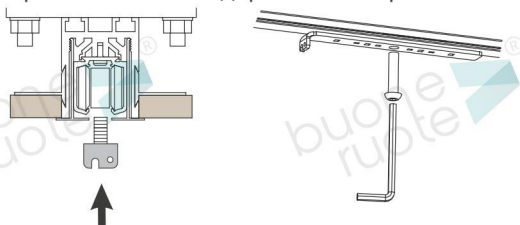

- ⑧ Зафиксировать тела держателей в полотне.

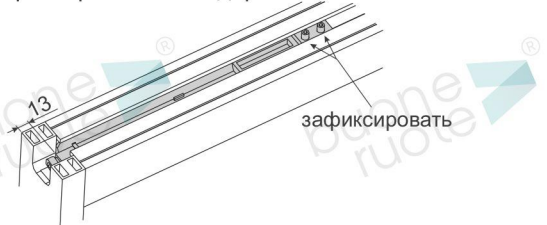

9 Выкрутить винты.



10 Навесить дверное полотно.

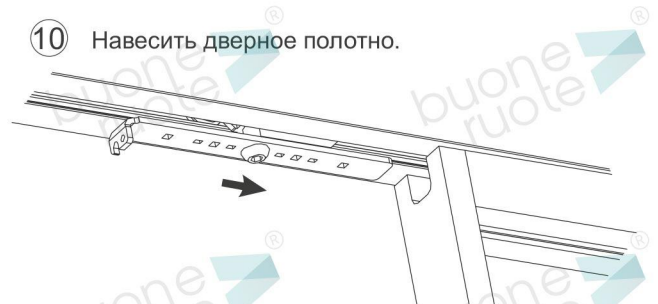

11 Отрегулировать положение двери.

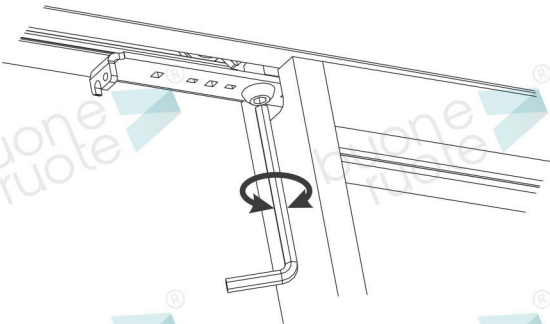

12 Зафиксировать держатели в полотне.

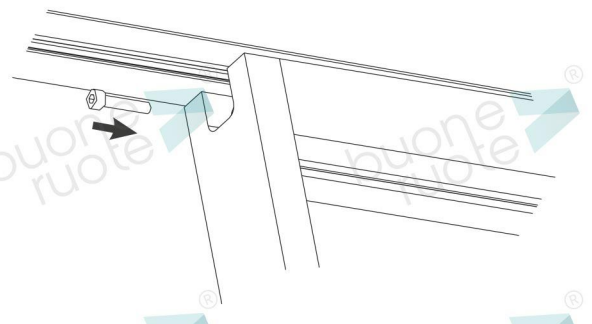

13 Активаторы установить рядом со стопорами.

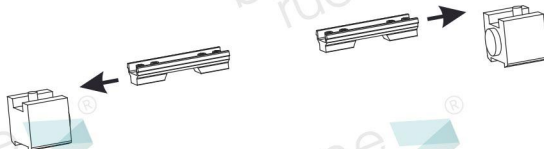

ВАЖНО: Всегда все фиксирующие винты должны быть утоплены!



14 С помощью стопоров выставить правильные левую и правую границы движения двери.

ВАЖНО: Нижняя направляющая не является ограничителем движения двери. Траектория движения ограничивается только стопорами. Дверное полотно не должно ударяться о нижнюю направляющую.

15 Установить дверное полотно в среднее положение. Активаторы отодвинуть от стопоров и зафиксировать рядом с торцами полотна.



16 Для активации доводчика медленно, без особого усилия, двигать дверное полотно вправо-влево. Доводчик взводится на первом или втором цикле движения.

17 Регулируя положения активаторов добиться правильного момента срабатывания доводчика.

18 Демонтаж полотна.

выкрутить винт

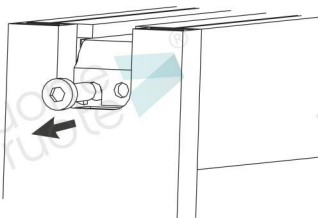

вкрутить винт в соседнее отверстие

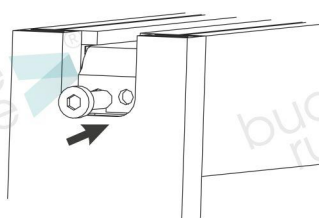

выдвинуть держатель потянув за винт

