

12. Порядок монтажа подвижного полотна AT без доводчика:

- ① Рассчитать размеры положения трека на стене / на потолке.

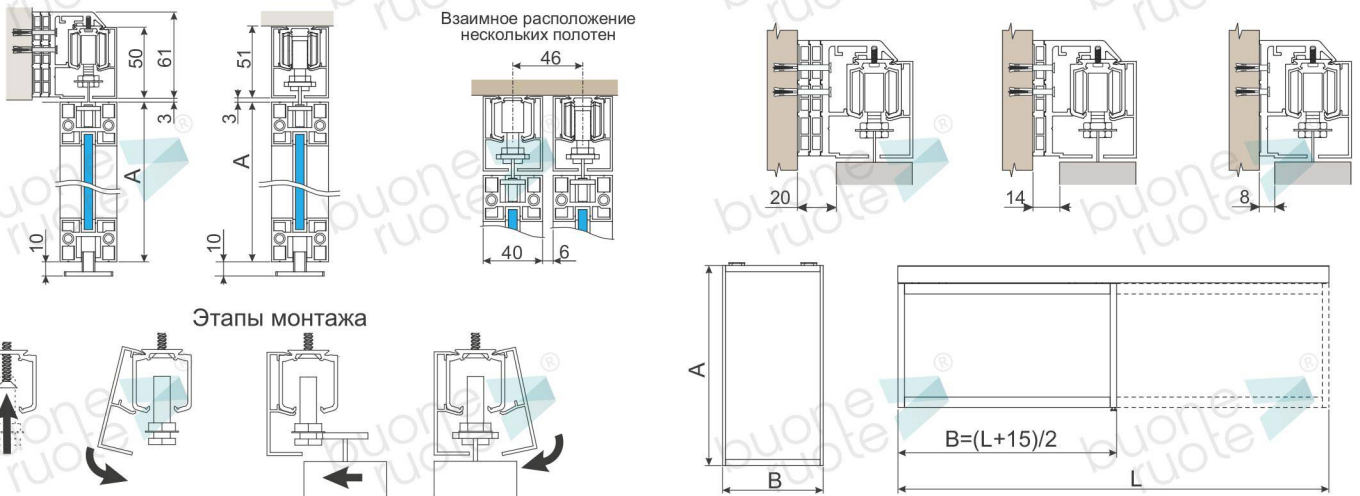

- ② Напилить трек и другие профили в размер (если это не было сделано на производстве).
 ③ Произвести все необходимые подготовительные работы для крепления профилей к потолку (пробурить отверстия, ...).
 ④ Прочистить все профили от пыли и песка.
 ⑤ Завести в трек каретки, а затем стопора.



- 6с КРЕПЛЕНИЕ К СТЕНЕ. Прикрепить стеновой держатель к стене, а затем трек к стеновому держателю. Расстояние между точками крепления не более 300 мм.

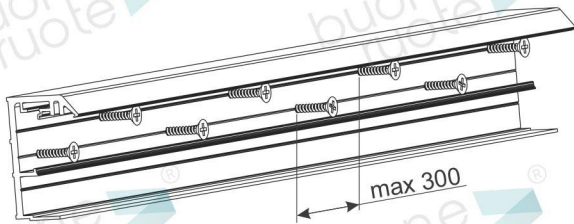

Для крепления должны быть использованы все отверстия в треке

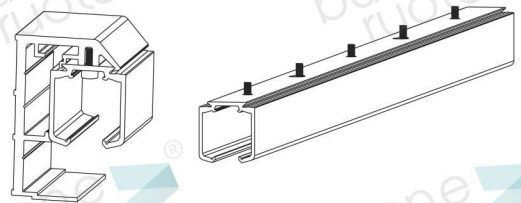

- 6п КРЕПЛЕНИЕ К ПОТОЛКУ. Прикрепить трек к потолку и, затем, установить заднюю декоративную крышку. Для крепления трека должны быть использованы все отверстия в треке.

Установить ЗАДНЮЮ декоративную крышку.

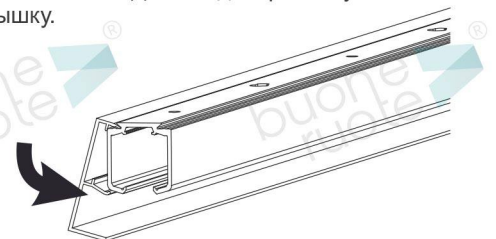

ВАЖНО:

- Все профили должны быть установлены горизонтально, должны быть ровными и не иметь изгиба или не быть скручены «винтом».

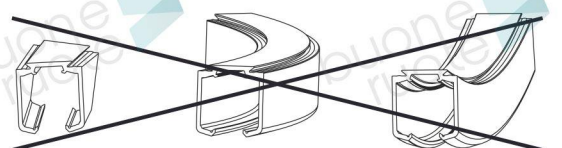

- 7 Установить нижнюю направляющую соосно треку.

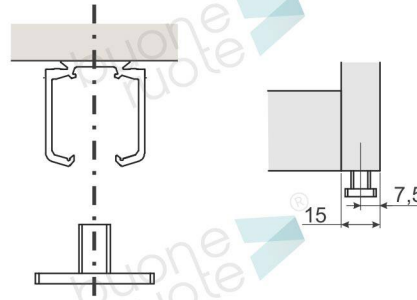

- 8 Установить держатели дверного полотна в рекомендуемое положение, если иное не указано изготовителем полотен.

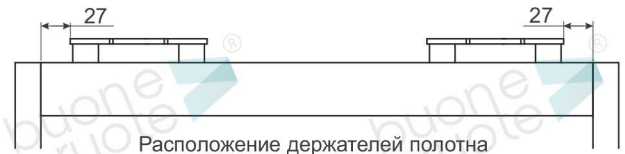

- 9 Навесить дверное полотно.

- 10 Отрегулировать положение двери.

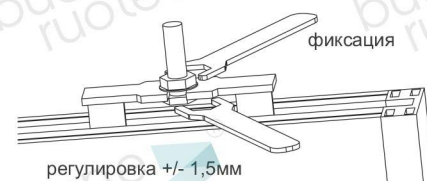
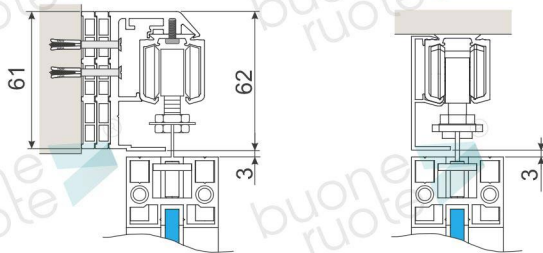

- 11 С помощью стопоров выставить правильные левую и правую границы движения двери.

ВАЖНО:

Нижняя направляющая не является ограничителем движения двери
Траектория движения ограничивается только стопорами.
Дверное полотно не должно ударяться о нижнюю направляющую.

- 12 Проверить фиксацию крепежных болтов.

- 13 Установить ПЕРЕДНЮЮ декоративную крышку.

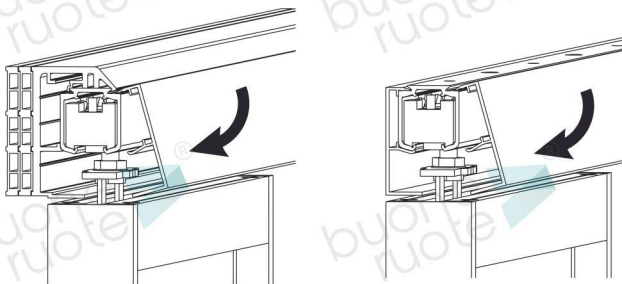

- 13 Установить торцевые заглушки, если необходимо.