

33. Установка профилей SOFFITTO INTERIO рядом со стеной. 2 или 3 линии.

ВАЖНО

Рекомендуем, во избежание загрязнений и порчи НЕ ОСТАВЛЯТЬ трек, фурнитуру, полотна и декоративные крышки на объекте во время работы строителей и отделочников. Установку трека, монтаж системы и навешивание полотен производить ПОСЛЕ окончания строительно-отделочных работ.

① Нарезать несущие профили в размер (если это не было сделано на производстве).

② Выбрать вариант установки крепежного профиля.

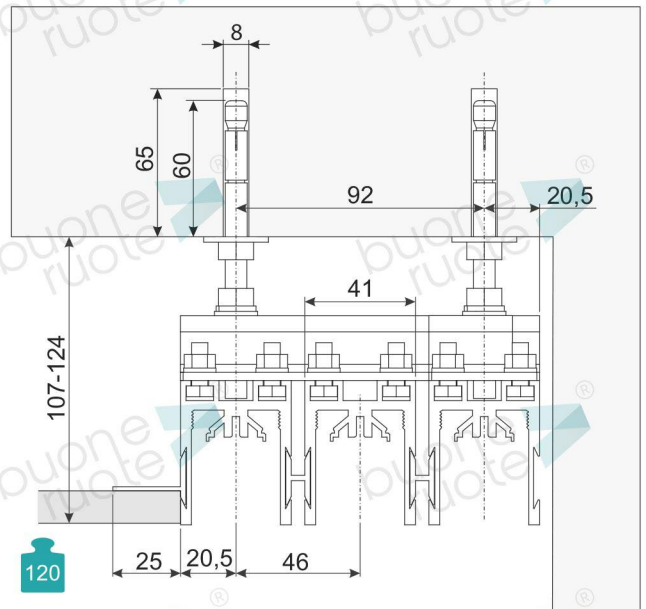
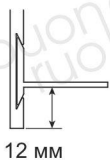
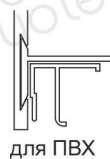
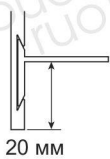

③ Собрать профили между собой.

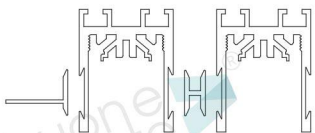

Сборка для системы с двумя линиями

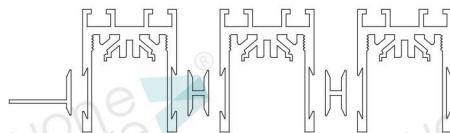

Сборка для системы с тремя линиями

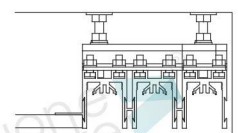
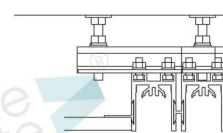

④ Установить необходимое количество крепежных шин.

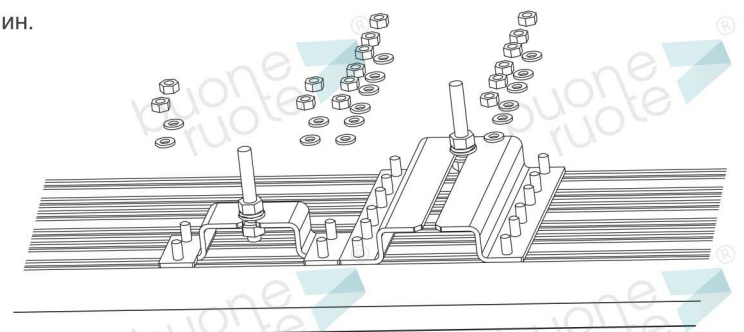
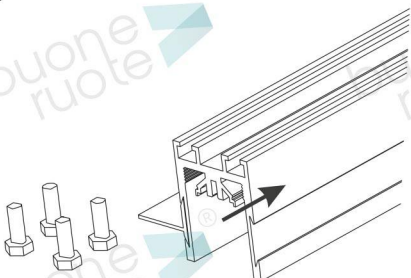

700 мм (до 70 кг)
500 мм (до 120 кг)

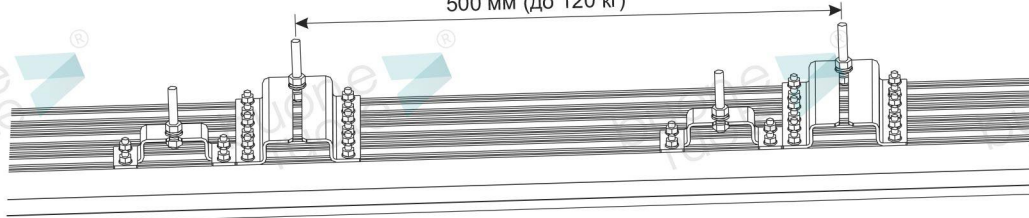

- 5 Пробурить в потолке отверстия для анкеров (диаметр 8 мм; глубина 65 мм).

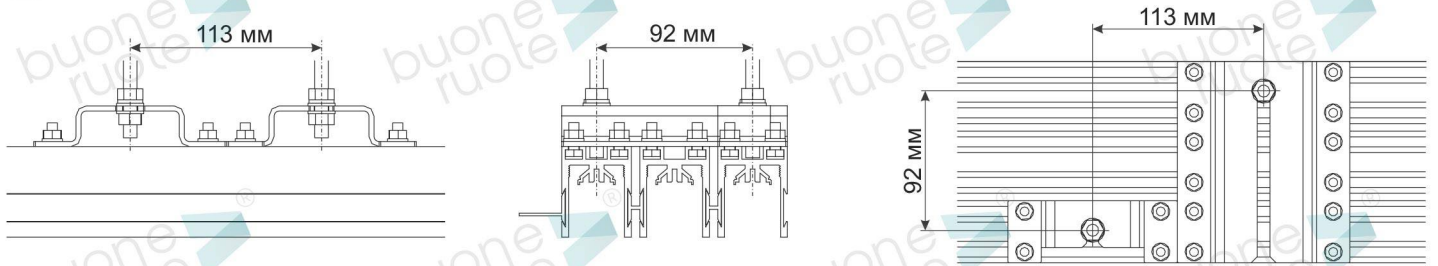

- 6 Зафиксировать анкеры; Накрутить «верхние» гайки; Завести гровер и шайбу; Закрепить их с помощью фиксаторов.



- 7 Навесить профили

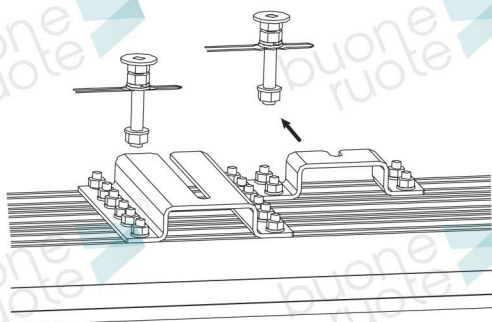

- 8 С помощью «нижних» гаек отрегулировать положение профилей горизонтально и ровно

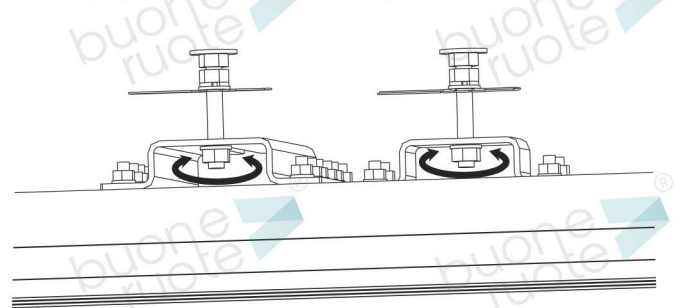

ВАЖНО:

- Все профили должны быть установлены горизонтально, должны быть ровными и не иметь изгиба или не быть скручены «винтом».

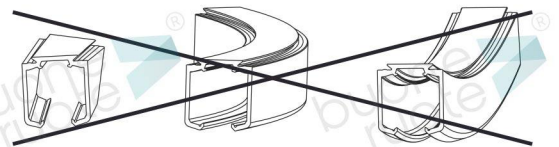

- 9 Удалить фиксаторы гровера и шайбы.

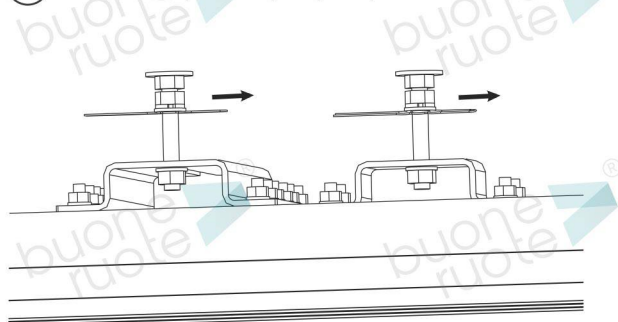

- 10 С помощью «верхних» гаек зафиксировать положение профилей

