

47. Порядок монтажа неподвижного деревянного полотна Soffitto Interio.

- 1 Прочистить несущий профиль от строительных загрязнений (остатки шпаклевки, краски, ...).
- 2 Нарезать трек и декоративные накладки в размер (если это не было сделано на производстве).
- 3 Завести в трек каретки, одну дистанцию, а затем стопоры. Каретки должны быть БЕЗ ВИНТОВ.

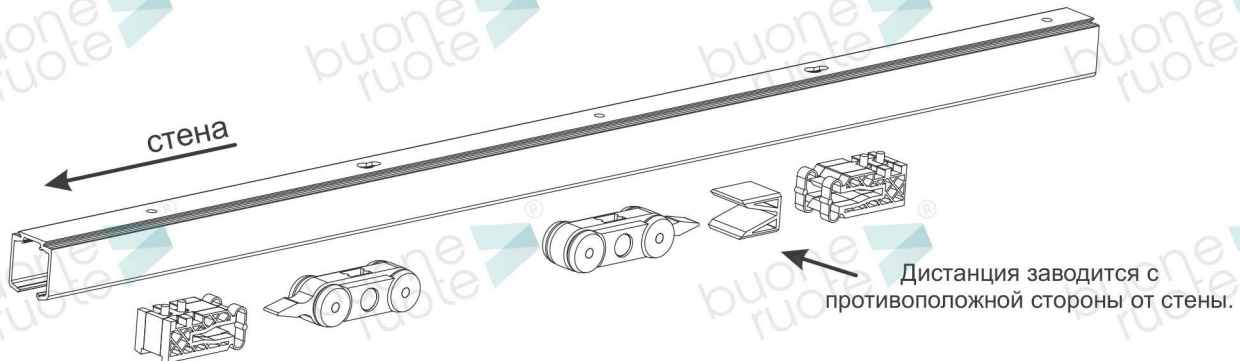

- 4 Закрепить трек внутри несущего профиля с помощью винтов 22.8325.96.

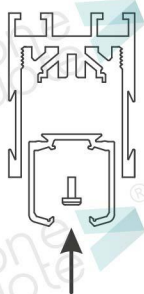

При креплении трека к потолку использовать **ВСЕ** отверстия в профиле.



- 5 Смонтировать декоративные накладки.

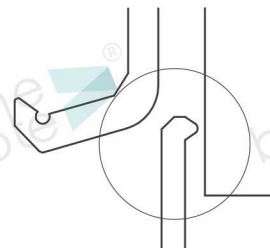
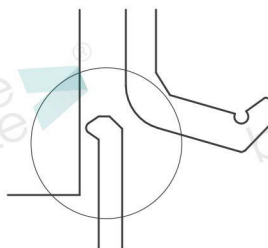
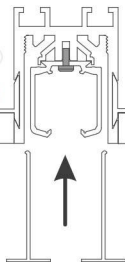

- 6 Установить нижние направляющие на пол.

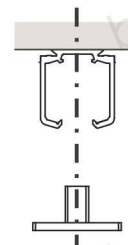

- 7 Вкрутить держатели дверного полотна в каретки.

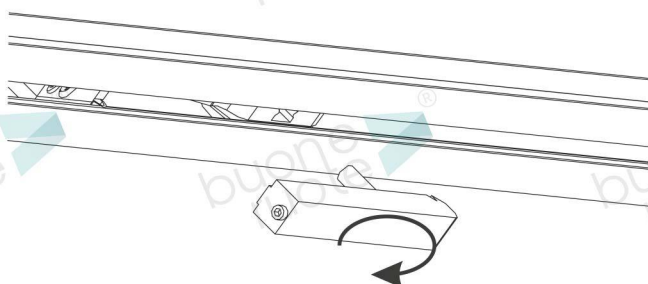

- 8 Установить ответную часть держателей в дверное полотно, закрепить фиксатор в рекомендуемое положение, если это не сделано изготовителем полотна.

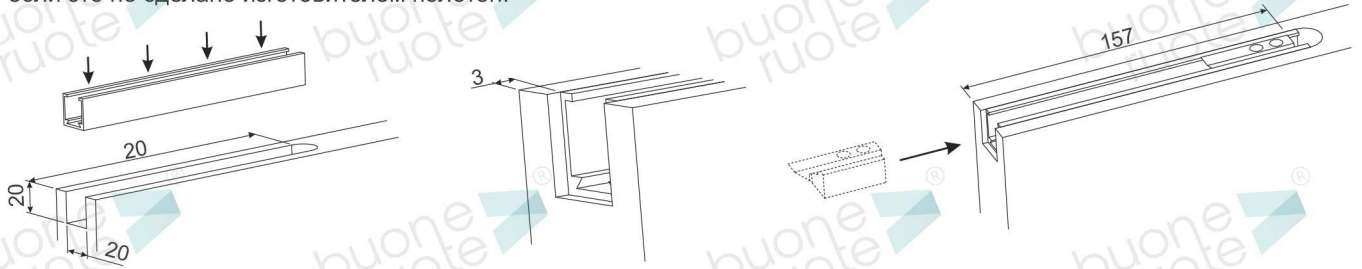

- 9 Если дверное полотно одной стороной примыкает к стене, то паз под нижние направляющие должен быть сквозным с этой стороны.

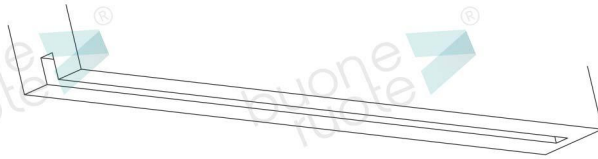

- 10 Навесить дверное полотно на расстоянии 250-300 мм от стены. Отрегулировать положение дверного полотна относительно потолка.

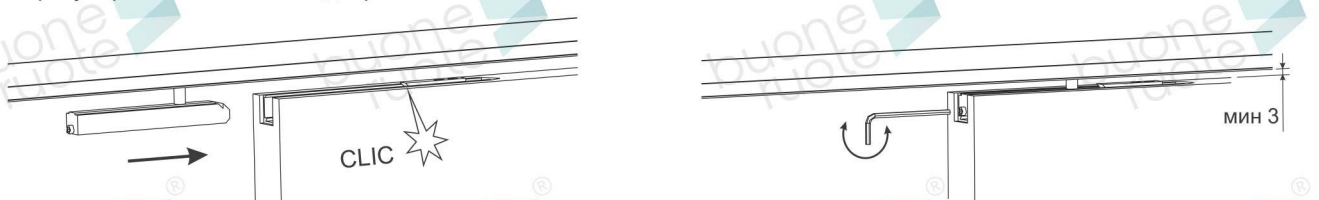

- 11 Определить положение ближайшего к стене стопора таким образом, что бы полотно находилось на необходимом расстоянии от стены или прилегало к стене. Зафиксировать стопор.



- 12 Придвинуть дверное полотно на требуемое расстояние или вплотную к стене.

- 13 Зафиксировать (обездвижить) дверное полотно с помощью второго стопора.

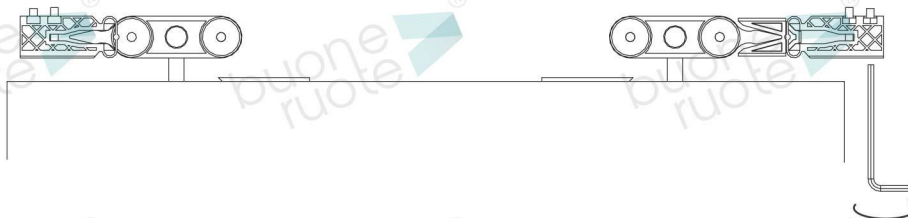

- 14 Для демонтажа полотна освободить второй стопор и отодвинуть дверное полотно на 250-300 мм от стены. Увеличить зазор между полотном и потолком до 5 мм. Воспользоваться специальным демонтажным ключом.

