

2021

РАЗДВИЖНЫЕ  
СИСТЕМЫ  
SLIDING SYSTEMS



**«Функциональность движения» — это гораздо больше, чем просто «открыть» и «заккрыть».**

Представленные в этом каталоге системы раздвижения дверей «BuoneRuote» разработаны итальянскими инженерами и имеют многочисленные патенты и сертификаты. Комплекующие производятся на собственном заводе в Италии, чем и обеспечивается высочайшее качество и надежность каждого элемента.

При разработке систем «BuoneRuote» уделялось внимание не только потребительским свойствам, но и технологичности в производстве и удобстве при монтаже систем.

Универсальность узлов и механизмов системы «BuoneRuote» позволяет использовать минимальное количество комплектующих для установки широкой линейки раздвижных дверей. Для деревянных и стеклянных полотен реализованы как обычные системы откатывания, так и синхронные, телескопические, складные системы.

**КОМПЛЕКТЫ РАЗДВИЖНЫХ МЕХАНИЗМОВ**

○ Навигатор	2
○ Системы для деревянных / алюминиевых дверей	4
○ Раздвижная алюминиевая перегородка	36
○ Системы для цельностеклянных дверей	58
○ Системы для душевых кабин	84
○ Системы закрывания раздвижных дверей	90
○ Комплектующие	94
○ Состав комплектов	101

**ТЕХНИЧЕСКАЯ ИНФОРМАЦИЯ**

○ Трек серии 22	110
○ Трек серии 58	112
○ Фурнитура	113
○ Информация о системах для деревянных / алюминиевых дверей	114
○ Информация о раздвижных алюминиевых перегородках	122
○ Информация о системах для цельностеклянных дверей	126
○ Информация о системах для душевых кабин	131
○ Информация о доводчиках для дверей	132

**Сокращения в каталоге:**

al — алюминий без покрытия (неанодированный)  
AN — алюминий анодированный

## РАЗДВИЖНЫЕ СИСТЕМЫ ДЛЯ ДЕРЕВЯННЫХ / АЛЮМИНИЕВЫХ ДВЕРЕЙ



Комплект «ЛАЙТ» для раздвижной двери 6



Одиная раздвижная дверь 8

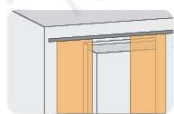

Двойная раздвижная дверь 10



Одиная раздвижная перегородка 12

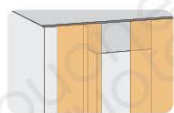

Двойная раздвижная перегородка 14



Скрытый держатель 16

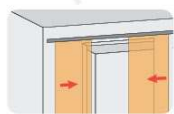

Система «СИНХРО» 18

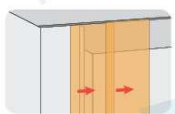

Система «ТЕЛЕСКОПИКО U» для 2-х дверей 20

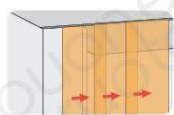

Система «ТЕЛЕСКОПИКО U» для 3-х дверей 22

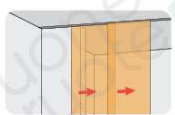

Система «ТЕЛЕСКОПИКО D» 24

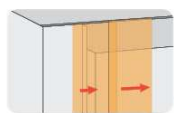

Система «ТЕЛЕСКОПИКО S» синхронизированная 26

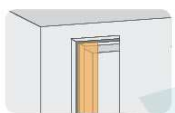

Закладной профиль для системы типа «пенал» 28



Складная система для дверей с притвором 29

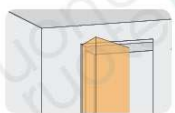

Складная система «ГАРМОШКА» 30

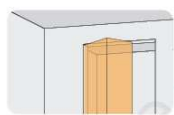

Складная система «КНИЖКА» 31

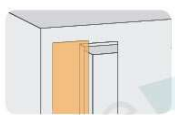

Невидимая система тип А 32



Невидимая система тип В 33



Невидимая система тип С 34

## РАЗДВИЖНАЯ АЛЮМИНИЕВАЯ ПЕРЕГОРОДКА



Неподвижное полотно 40



Подвижное полотно 42

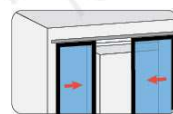

Система «СИНХРО» 46

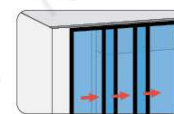

Система «ТЕЛЕСКОПИКО» 50

## РАЗДВИЖНЫЕ СИСТЕМЫ ДЛЯ ЦЕЛЬНОСТЕКЛЯННЫХ ДВЕРЕЙ



Раздвижная дверь 60



Система «СИНХРО» 72

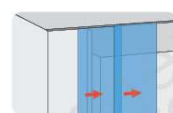

Система «ТЕЛЕСКОПИКО» для 2-х дверей 74

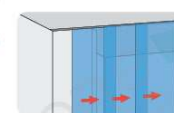

Система «ТЕЛЕСКОПИКО» для 3-х дверей 76



Система «ТЕЛЕСКОПИКО SG» синхронизированная 78

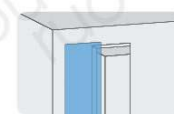

Невидимая система тип CG 80

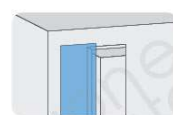

Невидимая система тип AG 82



Закладной профиль 83

## РАЗДВИЖНЫЕ СИСТЕМЫ ДЛЯ ДУШЕВЫХ КАБИН



Система для душевых кабин стена-стена 86

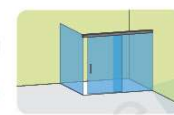

Система для душевых кабин стена-стекло 87



Система для душевых кабин стекло-стекло 88



Система для угловых душевых кабин 89

# Для деревянных дверей

## Трек

Для всех типов и видов раздвижных систем «Buone Ruote» используется один тип трека — 22.1024.01.

- Малый габарит трека 28,5мм × 30,5мм
- Несущая нагрузка до 160 кг
- Длина трека 1 м, 2 м, 3 м, 4 м, 6 м
- Анодированное и неанодированное исполнение

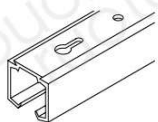

Трек одинарный  
22.1024.01/G - al  
22.1024.01/A - AN

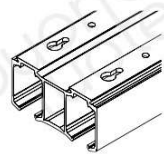

Трек двойной 46мм  
22.1024.01/46/A - AN

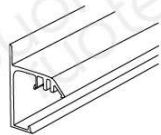

Держатель трека стено-  
вой с выносом 15 мм  
42.1024.01/A - AN

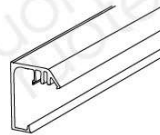

Держатель трека стено-  
вой с выносом 15 мм ЭКО  
42.1024.04/41/G - al

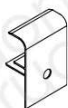

Держатель декора-  
тивного профиля  
42.8325.02/50/G - al

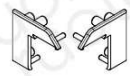

Заглушки держателя трека  
42.1124.11/A - серая  
42.1124.11/V - серебро



Заглушка трека  
22.1124.22 - серая  
22.1124.22/V - серебро

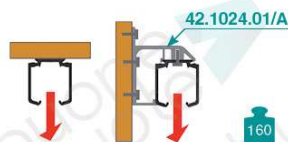
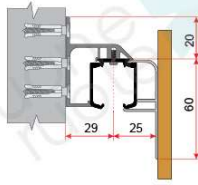
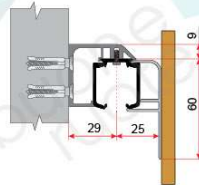
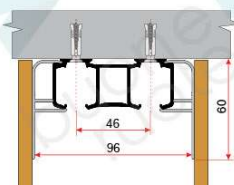
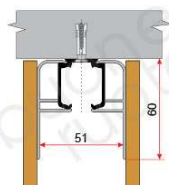
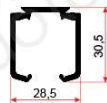

Вес каждого полотна не более 160 кг

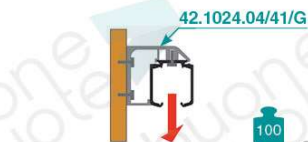

Вес каждого полотна не более 100 кг

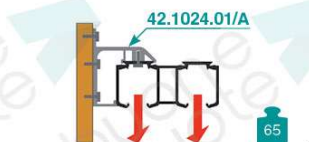

Вес каждого полотна не более 65 кг

## Каретки, стопор



Каретка 4-х колесная  
нагрузка 60 кг на пару  
22.2510.03/V



Каретка 4-х колесная  
нагрузка 80 кг на пару  
22.2510.12/V



Каретка 4-х колесная  
нагрузка 130 кг на пару  
22.2510.16/V

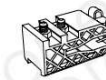

Стопор  
22.5550.07

## Безлюфтовые 8-и и 6-и колесные каретки



Каретка 8-ми колесная  
нагрузка 160 кг на пару  
C.2510.ACC/8R



Каретка 6-и колесная  
нагрузка 70 кг на пару  
56.2510.38/V

«ANTI JUMP»  
Идеальное катание.  
Нет эффекта подпрыгивания двери.

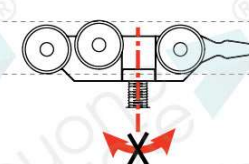
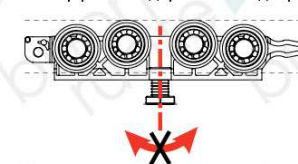

## Держатель полотна и нижняя направляющая

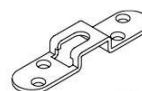

Держатель дверного  
полотна  
22.5550.00



Направляющая 7 мм  
22.2588.06

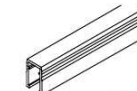

Трек нижний  
22.1024.17/G



Регулировочный ключ  
22.8325.04

## Регулировки, фиксация

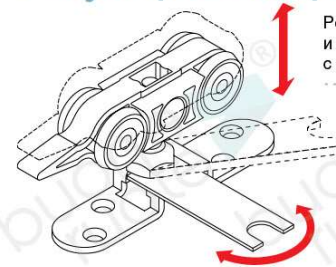

Регулировка полотна по высоте  
и его фиксация осуществляется  
с помощью ключа 22.8325.04

Фиксация осуществляется  
винтом №1.  
Жесткость захвата каретки  
регулируется винтом №2

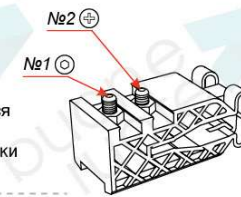

# Комплект Лайт®

для дверных полотен весом до 40 кг



Для комплектации системы с креплением к стене



Для комплектации системы с креплением к потолку



Крепление к стене

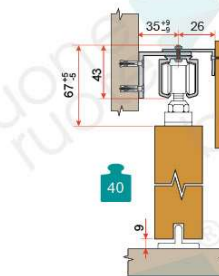

Крепление к потолку

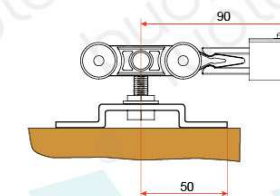
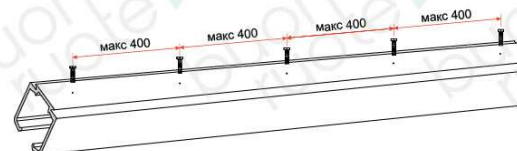
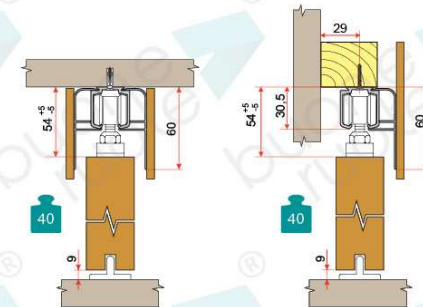

Комплект фурнитуры Лайт с треком

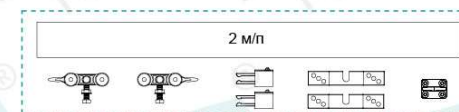

**K22.1306.14**  
Комплект фурнитуры с треком Лайт для деревянной двери. Вес до 40 кг

Крепление к стене для комплекта Лайт



Держатель декоративного профиля  
**42.8325.02/50/G - al**  
На 2 м с одной стороны необходимо 3 шт

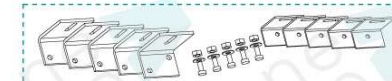

**K22.9999.14**  
Крепления к стене для комплекта Лайт.

# Раздвижная дверь



Для комплектации системы с креплением к стене



Для комплектации системы с креплением к потолку



Состав комплектов и более подробную техническую информацию можно посмотреть в соответствующих разделах.

Крепление к стене ЭКО

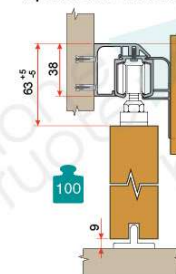

Держатель декоративного профиля  
22.1024.01/G - al  
42.8325.02/50/G - al

На 2 м с одной стороны необходимо 3 шт

Крепление к стене

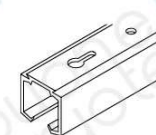
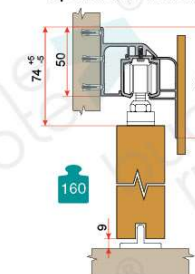

Трек одинарный  
22.1024.01/G - al  
22.1024.01/A - AN

Длина 2 м, 3 м, 4 м, 6 м  
неанодированный  
анодированный

Крепление к потолку

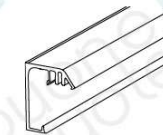
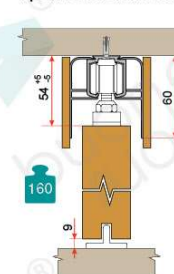

Держатель трека стеновой с выносом 15 мм ЭКО  
42.1024.04/41/G - al

Длина 2 м, 3 м, 4 м, 6 м  
неанодированный

Держатель трека стеновой с выносом 15 мм  
42.1024.01/A - AN

Длина 2 м, 3 м, 4 м, 6 м  
анодированный

## Комплект фурнитуры (без трека)



K22.0006.03  
K22.0006.12  
K22.0006.16

Комплект фурнитуры для деревянной двери вес до 60 кг  
Комплект фурнитуры для деревянной двери вес до 80 кг  
Комплект фурнитуры для деревянной двери вес до 130 кг

K22.0006.6R  
K22.0006.8R

Комплект фурнитуры с безлофтовой шестиколесной кареткой для деревянной двери вес до 70 кг  
Комплект фурнитуры с безлофтовой восьмиколесной кареткой для деревянной двери вес до 160 кг

## Комплект фурнитуры с доводчиком (без трека)

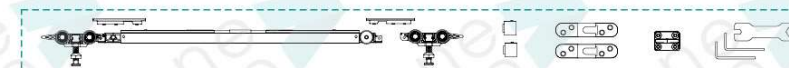

K56.0006.69  
K56.0006.69/S  
K24.0006.69/S  
K56.0006.79/S

Комплект фурнитуры с доводчиком для деревянной двери шириной от 590 мм. Вес до 40 кг  
Комплект фурнитуры с доводчиком для деревянной двери шириной от 590 мм. Вес до 80 кг  
Комплект фурнитуры с доводчиком для деревянной двери шириной от 660 мм. Вес до 100 кг  
Комплект фурнитуры с доводчиком для деревянной двери шириной от 690 мм. Вес до 130 кг

# Двойная раздвижная дверь



Для комплектации системы с креплением к стене

Трек одинарный + Держатель трека с выносом 15 мм ЭКО + Два комплекта фурнитуры + Держатель декоративного профиля

**или**

Держатель трека с выносом 15 мм + Два комплекта фурнитуры + Держатель декоративного профиля

**Если необходимо**

Держатель декоративного профиля

На 2 м с одной стороны необходимо 3 шт

Для комплектации системы с креплением к потолку

Трек одинарный + Два комплекта фурнитуры + Держатель декоративного профиля

**Если необходимо**

Держатель декоративного профиля

На 2 м с одной стороны необходимо 3 шт

Состав комплектов и более подробную техническую информацию можно посмотреть в соответствующих разделах.

Крепление к стене ЭКО

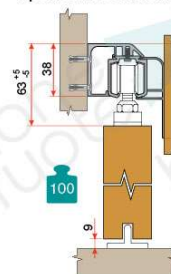

Держатель декоративного профиля  
42.8325.02/50/G - al

На 2 м с одной стороны необходимо 3 шт

Крепление к стене

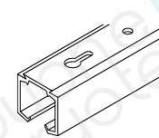
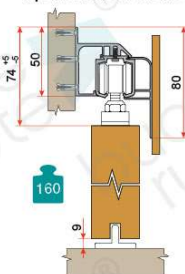

Трек одинарный  
22.1024.01/G - al  
22.1024.01/A - AN

Длина 2 м, 3 м, 4 м, 6 м  
неанодированный  
анодированный

Крепление к потолку

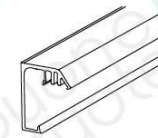
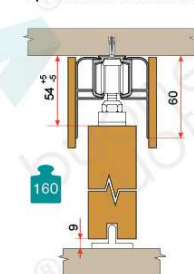

Держатель трека стеновой с выносом 15 мм ЭКО  
42.1024.04/41/G - al

Длина 2 м, 3 м, 4 м, 6 м  
неанодированный

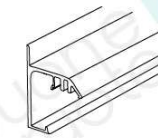

Держатель трека стеновой с выносом 15 мм  
42.1024.01/A - AN

Длина 2 м, 3 м, 4 м, 6 м  
анодированный

## Комплект фурнитуры (без трека)



- K22.0006.03
- K22.0006.12
- K22.0006.16
- K22.0006.6R
- K22.0006.8R

- Комплект фурнитуры для деревянной двери вес до 60 кг
- Комплект фурнитуры для деревянной двери вес до 80 кг
- Комплект фурнитуры для деревянной двери вес до 130 кг
- Комплект фурнитуры с безлюфтовой шестиколесной кареткой для деревянной двери вес до 70 кг
- Комплект фурнитуры с безлюфтовой восьмиколесной кареткой для деревянной двери вес до 160 кг

## Комплект фурнитуры с доводчиком (без трека)

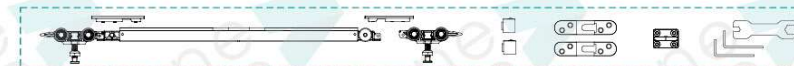

- K56.0006.69
- K56.0006.69/S
- K24.0006.69/S
- K56.0006.79/S

- Комплект фурнитуры с доводчиком для деревянной двери шириной от 590 мм. Вес до 40 кг
- Комплект фурнитуры с доводчиком для деревянной двери шириной от 590 мм. Вес до 80 кг
- Комплект фурнитуры с доводчиком для деревянной двери шириной от 660 мм. Вес до 100 кг
- Комплект фурнитуры с доводчиком для деревянной двери шириной от 690 мм. Вес до 130 кг

# Раздвижная перегородка одинарная



## Для комплектации системы с неподжным полотном



## Для комплектации системы



Состав комплектов и более подробную техническую информацию можно посмотреть в соответствующих разделах.

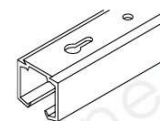

Трек одинарный  
22.1024.01/G - al  
22.1024.01/A - AN

Длина 2 м, 3 м, 4 м, 6 м  
неанодированный  
анодированный



Держатель декоративного профиля  
42.8325.02/50/G - al

На 2 м с одной стороны необходимо 3 шт

Раздвижная перегородка

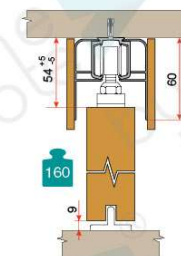

Раздвижная перегородка с неподжным полотном

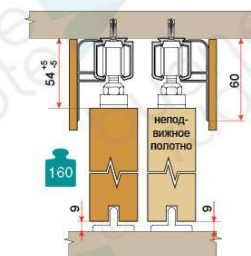

## Комплект для монтажа неподвижного полотна

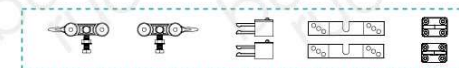

K22.0000.14

Комплект для монтажа одного деревянного неподвижного полотна.  
Вес до 100 кг

## Комплект фурнитуры (без трека)



K22.0006.03  
K22.0006.12  
K22.0006.16  
K22.0006.6R  
K22.0006.8R

Комплект фурнитуры для деревянной двери вес до 60 кг  
Комплект фурнитуры для деревянной двери вес до 80 кг  
Комплект фурнитуры для деревянной двери вес до 130 кг  
Комплект фурнитуры с безлюфтовой шестиколесной кареткой для деревянной двери вес до 70 кг  
Комплект фурнитуры с безлюфтовой восьмиколесной кареткой для деревянной двери вес до 160 кг

## Комплект фурнитуры с доводчиком (без трека)



K56.0006.69  
K56.0006.69/S  
K24.0006.69/S  
K56.0006.79/S

Комплект фурнитуры с доводчиком для деревянной двери шириной от 590 мм. Вес до 40 кг  
Комплект фурнитуры с доводчиком для деревянной двери шириной от 590 мм. Вес до 80 кг  
Комплект фурнитуры с доводчиком для деревянной двери шириной от 660 мм. Вес до 100 кг  
Комплект фурнитуры с доводчиком для деревянной двери шириной от 690 мм. Вес до 130 кг

# Раздвижная перегородка двойная



## Для комплектации системы с неподжным полотном



## Для комплектации системы



Состав комплектов и более подробную техническую информацию можно посмотреть в соответствующих разделах.

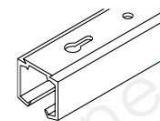

Трек одинарный  
22.1024.01/G - al  
22.1024.01/A - AN

Длина 2 м, 3 м, 4 м, 6 м  
неанодированный  
анодированный



Держатель декоративного профиля  
42.8325.02/50/G - al

На 2 м с одной стороны необходимо 3 шт

## Раздвижная перегородка

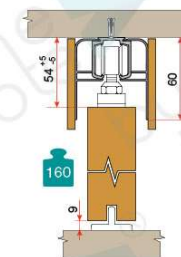

## Раздвижная перегородка с неподжным полотном

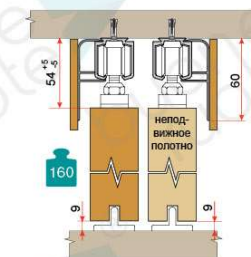

## Комплект для монтажа неподвижного полотна

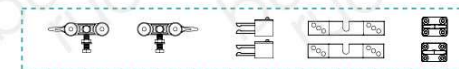

K22.0000.14

Комплект для монтажа одного деревянного неподвижного полотна. Вес до 100 кг

## Комплект фурнитуры (без трека)

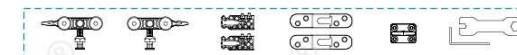

K22.0006.03  
K22.0006.12  
K22.0006.16  
K22.0006.6R  
K22.0006.8R

Комплект фурнитуры для деревянной двери вес до 60 кг  
Комплект фурнитуры для деревянной двери вес до 80 кг  
Комплект фурнитуры для деревянной двери вес до 130 кг  
Комплект фурнитуры с безлюфтовой шестиколесной кареткой для деревянной двери вес до 70 кг  
Комплект фурнитуры с безлюфтовой восьмиколесной кареткой для деревянной двери вес до 160 кг

## Комплект фурнитуры с доводчиком (без трека)



K56.0006.69  
K56.0006.69/S  
K24.0006.69/S  
K56.0006.79/S

Комплект фурнитуры с доводчиком для деревянной двери шириной от 590 мм. Вес до 40 кг  
Комплект фурнитуры с доводчиком для деревянной двери шириной от 590 мм. Вес до 80 кг  
Комплект фурнитуры с доводчиком для деревянной двери шириной от 660 мм. Вес до 100 кг  
Комплект фурнитуры с доводчиком для деревянной двери шириной от 690 мм. Вес до 130 кг



# Скрытый держатель для раздвижных дверей и перегородок

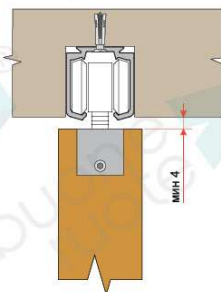

- Позволяет минимизировать зазор между полотном и потолком (треком) до 4 мм

## Для комплектации системы с креплением к потолку



Трек одинарный

Комплект фурнитуры

## Монтаж, регулировка, демонтаж

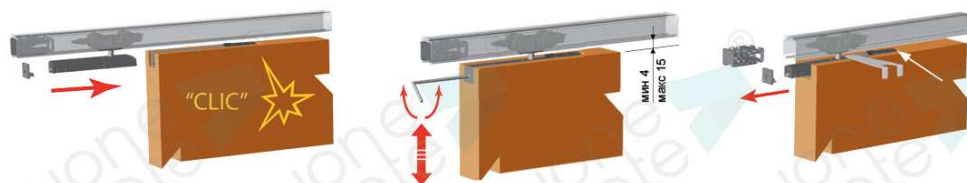

Состав комплектов и более подробную техническую информацию можно посмотреть в соответствующих разделах.

## Крепление к потолку

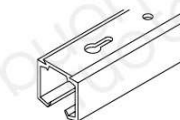
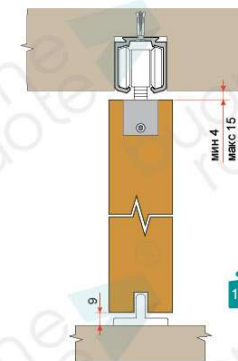

Трек одинарный  
22.1024.01/G - al  
22.1024.01/A - AN

Длина 2 м, 3 м, 4 м, 6 м  
неанодированный  
анодированный

## Комплект фурнитуры (без трека)

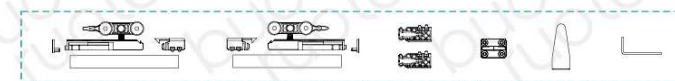

**K22.4306.03**

Комплект фурнитуры со скрытым держателем для деревянной двери вес до 60 кг

**K22.4306.12**

Комплект фурнитуры со скрытым держателем для деревянной двери вес до 80 кг

**K22.4306.16**

Комплект фурнитуры со скрытым держателем для деревянной двери вес до 130 кг

**K22.4306.6R**

Комплект фурнитуры со скрытым держателем и шестиколесной кареткой для деревянной двери вес до 70 кг

**K22.4306.8R**

Комплект фурнитуры со скрытым держателем и восьмиколесной кареткой для деревянной двери вес до 160 кг

## Комплект фурнитуры с доводчиком (без трека)

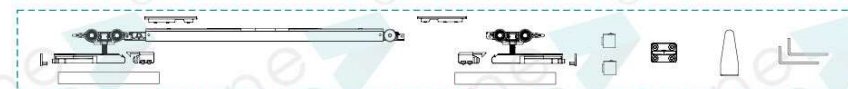

**K56.4306.69**

Комплект фурнитуры с доводчиком для деревянной двери шириной от 630 мм. Вес до 40 кг

**K56.4306.69/S**

Комплект фурнитуры с доводчиком для деревянной двери шириной от 630 мм. Вес до 80 кг

**K24.4306.69/S**

Комплект фурнитуры с доводчиком для деревянной двери шириной от 690 мм. Вес до 100 кг

**K56.4306.79/S**

Комплект фурнитуры с доводчиком для деревянной двери шириной от 730 мм. Вес до 130 кг

# Система «СИНХРО» для раздвижных дверей и перегородок



Синхронное движение обоих полотен при открывании и закрывании

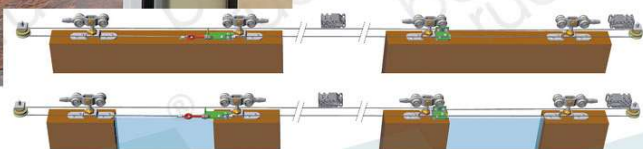

## Для комплектации системы с креплением к стене

Держатель трека с выносом 15 мм ЭКО

Трек одинарный

Два комплекта фурнитуры

Комплект аксессуаров «СИНХРО»

Держатель трека с выносом 15 мм

Если необходимо

Держатель декоративного профиля

На 2 м с одной стороны необходимо 3 шт

## Для комплектации системы с креплением к потолку

Трек одинарный

Два комплекта фурнитуры

Комплект аксессуаров «СИНХРО»

Если необходимо

Держатель декоративного профиля

На 2 м с одной стороны необходимо 3 шт

Состав комплектов можно посмотреть в соответствующем разделе.

### Крепление к потолку

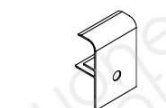
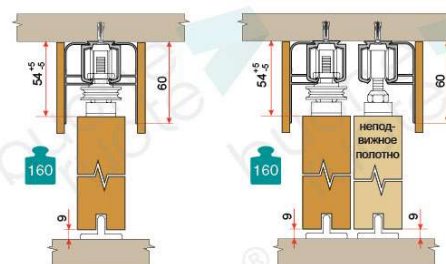

Держатель декоративного профиля  
42.8325.02/50/G - al

На 2 м с одной стороны необходимо 3 шт

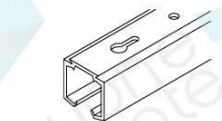

Трек одинарный  
22.1024.01/G - al  
22.1024.01/A - AN

Длина 2 м, 3 м, 4 м, 6 м  
неанодированный  
анодированный

### Крепление к стене

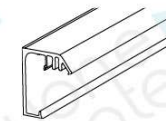
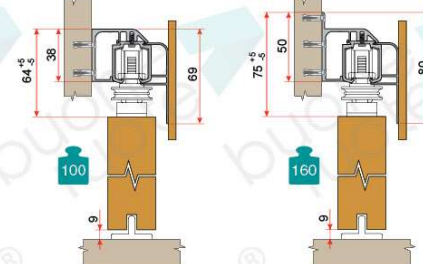

Держатель трека стеновой с выносом 15 мм ЭКО  
42.1024.04/41/G - al

Длина 2 м, 3 м, 4 м, 6 м  
неанодированный

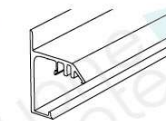

Держатель трека стеновой с выносом 15 мм  
42.1024.01/A - AN

Длина 2 м, 3 м, 4 м, 6 м  
анодированный

## Комплект для монтажа неподвижного полотна

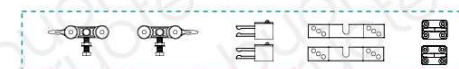
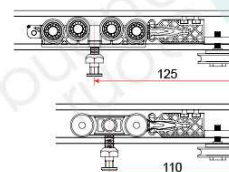

K22.0000.14

Комплект для монтажа одного  
деревянного неподвижного  
полотна.  
Вес до 100 кг

## Комплект фурнитуры (без трека)



K22.0006.03  
K22.0006.12  
K22.0006.16

Комплект фурнитуры для деревянной двери вес до 60 кг  
Комплект фурнитуры для деревянной двери вес до 80 кг  
Комплект фурнитуры для деревянной двери вес до 130 кг

K22.0006.6R  
K22.0006.8R

Комплект фурнитуры с безлофтовой шестиколесной кареткой для деревянной двери вес до 70 кг  
Комплект фурнитуры с безлофтовой восьмиколесной кареткой для деревянной двери вес до 160 кг

## Комплект аксессуаров «СИНХРО»



K27.0006.03

Комплект аксессуаров  
для системы «СИНХРО»  
для деревянных дверей.

# Система «ТЕЛЕСКОПИКО U»

Для деревянных дверей и перегородок  
Для двух подвижных полотен  
Верхнее расположение упоров



## Для комплектации системы

 + 
  + 
  + 
 

Два трека одинарных    Два комплекта фурнитуры    Комплект аксессуаров «ТЕЛЕСКОПИКО U» для 2-х дверей    Держатель декоративного профиля

Если необходимо

На 2 м с одной стороны необходимо 3 шт

## Для комплектации системы с неподвижным полотном

 + 
  + 
  + 
  + 
 

Три трека одинарных    Два комплекта фурнитуры    Комплект аксессуаров «ТЕЛЕСКОПИКО U» для 2-х дверей    Комплект для монтажа неподвижного полотна    Держатель декоративного профиля

Если необходимо

На 2 м с одной стороны необходимо 3 шт

Состав комплектов можно посмотреть в соответствующем разделе.

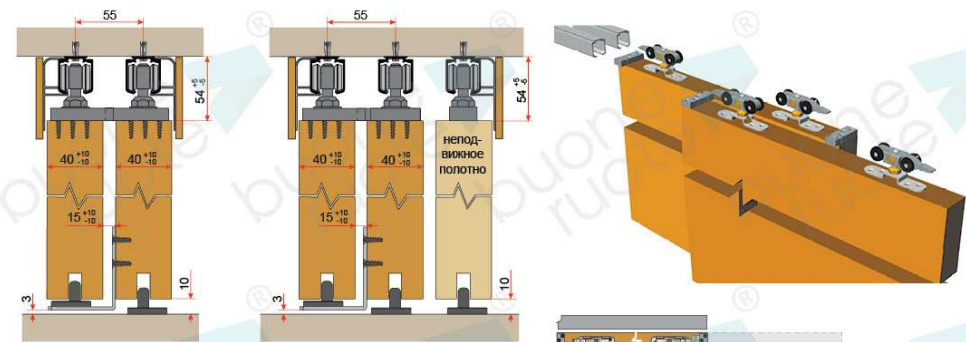

## Комплект аксессуаров «ТЕЛЕСКОПИКО U»



Комплект аксессуаров для системы «ТЕЛЕСКОПИКО U» для двух деревянных полотен

K22.0251.47

## Комплект для монтажа неподвижного полотна

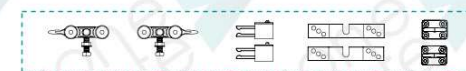

Комплект для монтажа одного деревянного неподвижного полотна. Вес до 100 кг

K22.0000.14

## Комплект фурнитуры (без трека)



K22.0006.03  
 K22.0006.12  
 K22.0006.16  
 K22.0006.6R  
 K22.0006.8R

Комплект фурнитуры для деревянной двери вес до 60 кг  
 Комплект фурнитуры для деревянной двери вес до 80 кг  
 Комплект фурнитуры для деревянной двери вес до 130 кг  
 Комплект фурнитуры с безлюфтовой шестиколесной кареткой для деревянной двери вес до 70 кг  
 Комплект фурнитуры с безлюфтовой восьмиколесной кареткой для деревянной двери вес до 160 кг

# Система «ТЕЛЕСКОПИКО U»

Для деревянных дверей и перегородок  
Для трех подвижных полотен  
Верхнее расположение упоров



Для комплектации системы

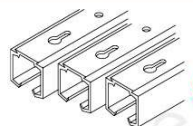

Три трека одинарных



Три комплекта фурнитуры



Комплект аксессуаров «ТЕЛЕСКОПИКО U» для 3-х дверей



Если необходимо  
Держатель декоративного профиля  
На 2 м с одной стороны необходимо 3 шт

Для комплектации системы с неподвижным полотном

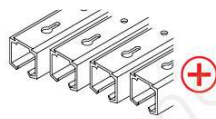

Четыре трека одинарных



Три комплекта фурнитуры



Комплект аксессуаров «ТЕЛЕСКОПИКО U» для 3-х полотен



Комплект для монтажа неподвижного полотна



Если необходимо  
Держатель декоративного профиля  
На 2 м с одной стороны необходимо 3 шт

Состав комплектов можно посмотреть в соответствующем разделе.

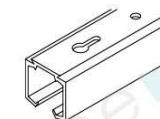
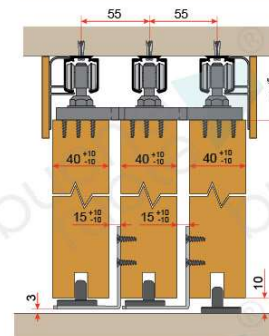
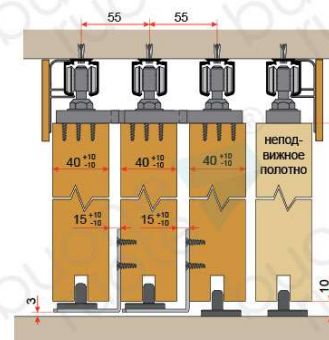
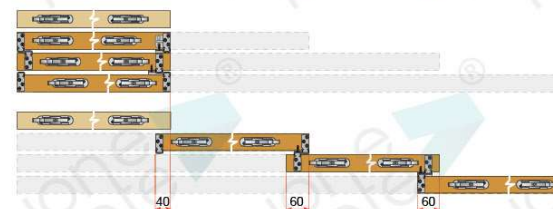
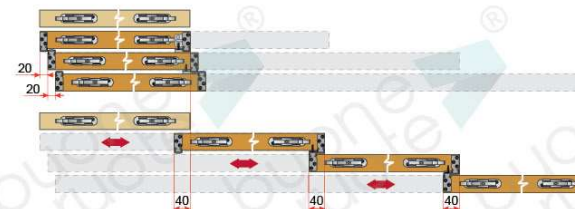

Трек одинарный  
22.1024.01/G - al  
22.1024.01/A - AN



Держатель декоративного профиля  
42.8325.02/50/G - al



Упор  
22.1000.51



Направляющая 7 мм междверная, регулируемая  
22.1000.47

Комплект аксессуаров «ТЕЛЕСКОПИКО U»



K22.0351.47

Комплект аксессуаров для системы «ТЕЛЕСКОПИКО U» для трех деревянных полотен

Комплект для монтажа неподвижного полотна

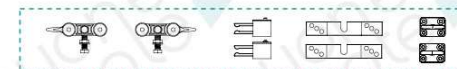

K22.0000.14

Комплект для монтажа одного деревянного неподвижного полотна. Вес до 100 кг

Комплект фурнитуры (без трека)



K22.0006.03  
K22.0006.12  
K22.0006.16  
K22.0006.6R  
K22.0006.8R

Комплект фурнитуры для деревянной двери вес до 60 кг  
Комплект фурнитуры для деревянной двери вес до 80 кг  
Комплект фурнитуры для деревянной двери вес до 130 кг  
Комплект фурнитуры с безлюфтовой шестиколесной кареткой для деревянной двери вес до 70 кг  
Комплект фурнитуры с безлюфтовой восьмиколесной кареткой для деревянной двери вес до 160 кг

# Система «ТЕЛЕСКОПИКО D»

Для полотен со скрытым держателем  
Для двух или трех подвижных полотен  
Нижнее расположение упоров



## Для комплектации системы с двумя полотнами



## Для комплектации системы с тремя полотнами



Состав комплектов можно посмотреть в соответствующем разделе.

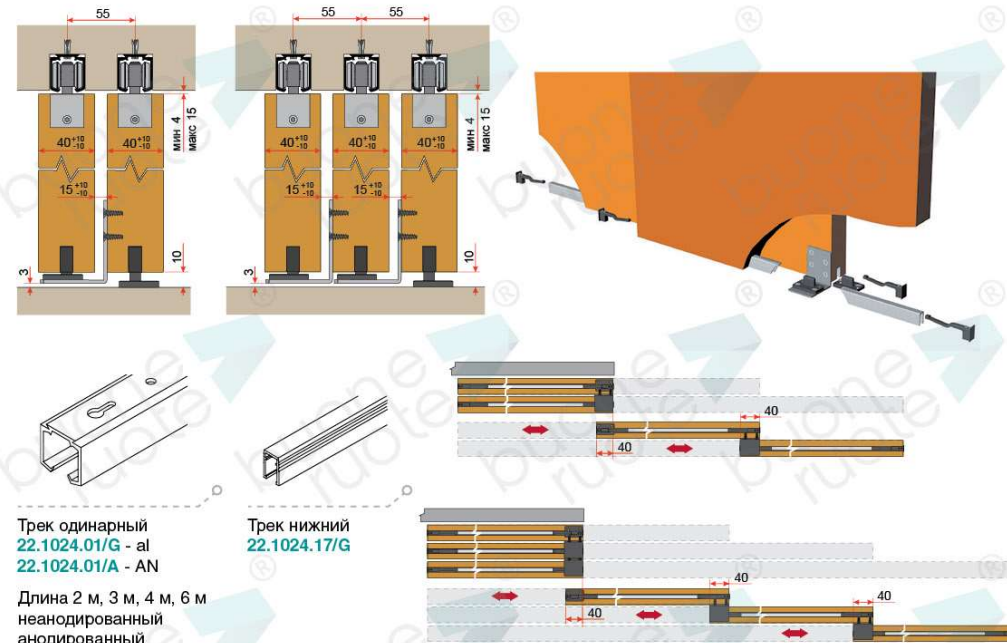

## Комплект фурнитуры (без трека)

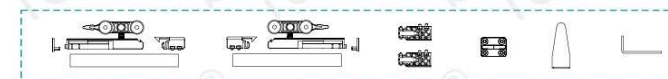

- K22.4306.03** Комплект фурнитуры со скрытым держателем для деревянной двери вес до 60 кг
- K22.4306.12** Комплект фурнитуры со скрытым держателем для деревянной двери вес до 80 кг
- K22.4306.16** Комплект фурнитуры со скрытым держателем для деревянной двери вес до 130 кг
- K22.4306.6R** Комплект фурнитуры со скрытым держателем и шестиколесной кареткой для деревянной двери вес до 70 кг
- K22.4306.8R** Комплект фурнитуры со скрытым держателем и восьмиколесной кареткой для деревянной двери вес до 160 кг

## Комплект аксессуаров «ТЕЛЕСКОПИКО D»



**K22.0237.47**  
Комплект аксессуаров для системы «ТЕЛЕСКОПИКО D» для двух деревянных дверей шириной до 1000 мм



**K22.0337.47**  
Комплект аксессуаров для системы «ТЕЛЕСКОПИКО D» для трех деревянных дверей шириной до 1000 мм

# Система «ТЕЛЕСКОПИКО S»

Для деревянных дверей и перегородок  
Для двух подвижных полотен  
Синхронизированное движение полотен

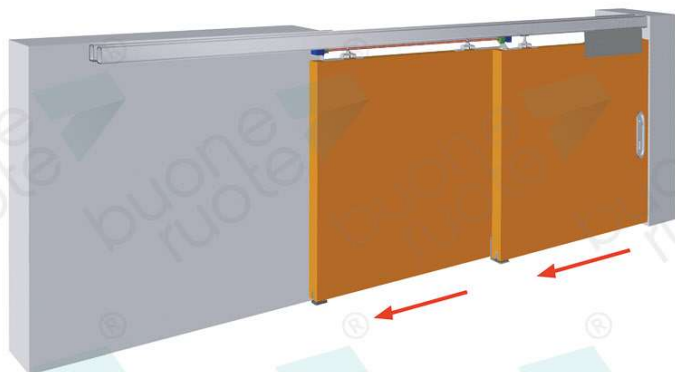

## Для комплектации системы

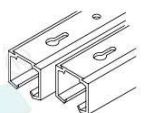

Два трека одинарных



Комплект «ТЕЛЕСКОПИКО S»



Если необходимо



Держатель декоративного профиля  
На 2 м с одной стороны необходимо 3 шт

## Для комплектации системы с неподвижным полотном

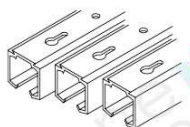

Три трека одинарных



Комплект «ТЕЛЕСКОПИКО S»



Комплект для монтажа неподвижного полотна



Если необходимо



Держатель декоративного профиля  
На 2 м с одной стороны необходимо 3 шт

Более подробную техническую информацию можно посмотреть в соответствующем разделе.

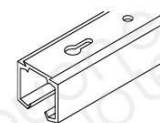

Трек одинарный  
22.1024.01/G - al  
22.1024.01/A - AN

Длина 2 м, 3 м, 4 м, 6 м  
неанодированный  
анодированный



Держатель декоративного профиля  
42.8325.02/50/G - al

На 2 м с одной стороны необходимо 3 шт

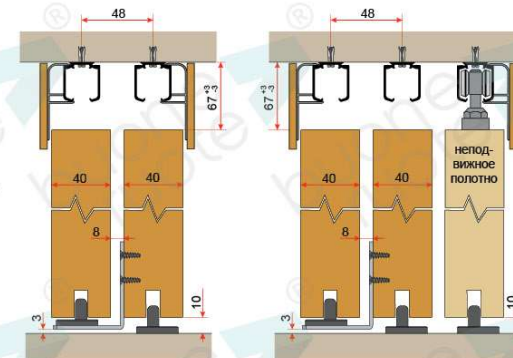

## Комплект для монтажа неподвижного полотна

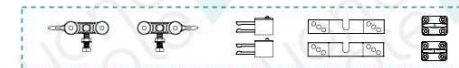

K22.0000.14

Комплект для монтажа одного неподвижного деревянного полотна. Вес до 100 кг

## Комплект «ТЕЛЕСКОПИКО S» для двух полотен

57.1000.70  
57.1000.72  
57.1000.76

Комплект «ТЕЛЕСКОПИКО S» для двух деревянных полотен. Вес каждого полотна до 60 кг  
Комплект «ТЕЛЕСКОПИКО S» для двух деревянных полотен. Вес каждого полотна до 80 кг  
Комплект «ТЕЛЕСКОПИКО S» для двух деревянных полотен. Вес каждого полотна до 130 кг

57.1000.73  
57.1000.74

Комплект «ТЕЛЕСКОПИКО S» с безлюфтовой шестиколесной кареткой для двух деревянных полотен. Вес каждого полотна до 70 кг  
Комплект «ТЕЛЕСКОПИКО S» с безлюфтовой восьмиколесной кареткой для двух деревянных полотен. Вес каждого полотна до 160 кг

## Закладной профиль для монтажа системы в проем стены (вариант монтажа типа «пенал»)

При монтаже раздвижной системы, уходящей в нишу стены (типа «пенал»), важно наличие возможности простого монтажа/демонтажа трека. Для этого мы предлагаем использовать закладной профиль. Его установка производится во время строительных работ. По окончании работ трек раздвижной системы защелкивается в закладной профиль. Таким образом осуществляется легкий и быстрый монтаж и, при необходимости, демонтаж трека.

- Длина профиля 2 м
- Максимальный вес полотна — 70 кг

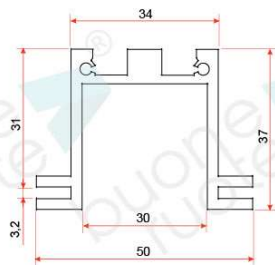

**22.1024.55/G - al**  
Закладной профиль с треком  
Длина профиля - 2 м  
Максимальный вес полотна 70 кг  
Алюминий неанодированный

Закладной профиль  
**22.1024.55/G - al**

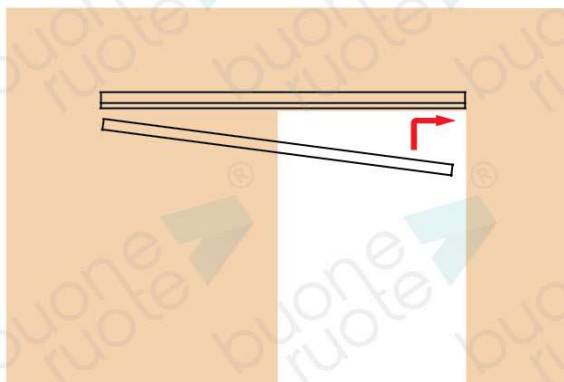
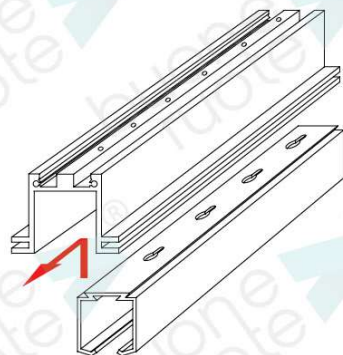
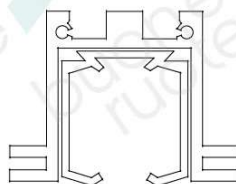

## Складная система для полотен с притвором для дверей со сложением 1:1

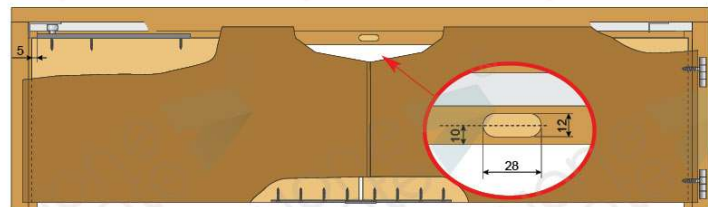
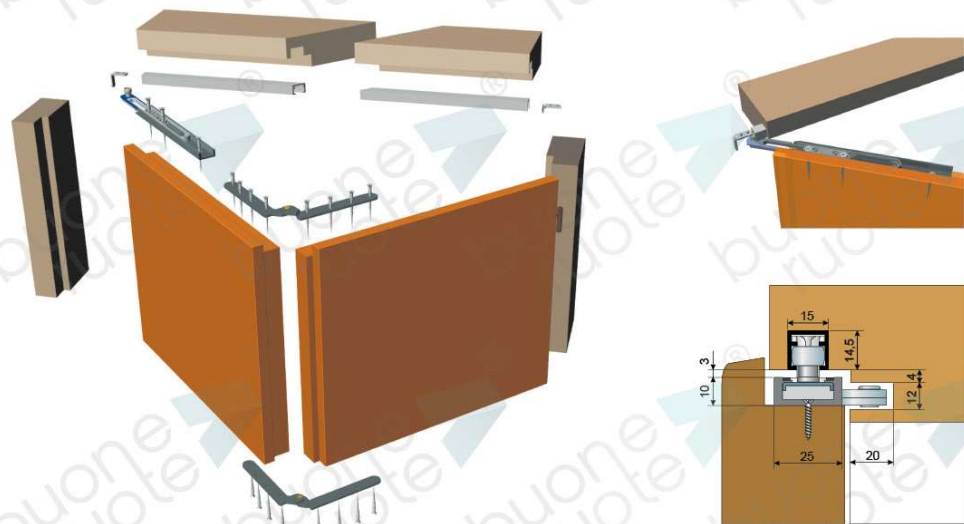

Для комплектации системы

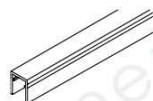

Трек одинарный  
**52.1024.01/A - AN**  
Длина 1 м, 2 м, 3 м



**K52.0303.02**

Комплект «КНИЖКА С ПРИТВОРОМ» для деревянной двери весом до 60 кг

**Внимание! Система не комплектуется петлями дверь/коробка.**

# Складная система «ГАРМОШКА» для дверей со сложением 1:2

# Складная система «КНИЖКА» для дверей со сложением 1:1

толщина полотна, мм	A, мм	B, мм	C, мм
30	6	3	11
35	8	3	11
40	10	3	11

60  
общий вес системы

Для комплектации системы

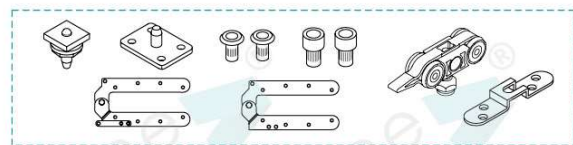

**K31.0312.00** Комплект «ГАРМОШКА» для системы весом до 60 кг

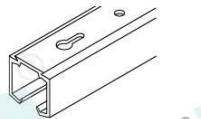

Трек одинарный  
22.1024.01/G - al  
22.1024.01/A - AN  
Длина 1 м, 2 м

толщина полотна, мм	A, мм	B, мм	C, мм
30	6	3	11
35	8	3	11
40	10	3	11

25  
общий вес системы

Для комплектации системы

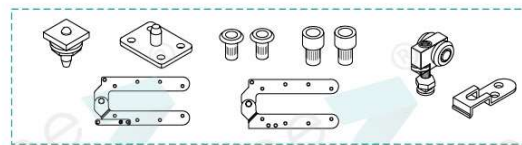

**K25.0303.02** Комплект «КНИЖКА» для системы весом до 25 кг

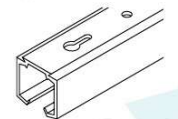

Трек одинарный  
22.1024.01/G - al  
22.1024.01/A - AN  
Длина 1 м, 2 м



# Невидимая система для деревянного полотна тип «А»

с доводчиком и нижней направляющей

- Скрытая верхняя направляющая, врезанная в верхнюю часть проема
- Установка дверного полотна не только на проем, но и внутри проема
- Встроенный доводчик мягкого закрывания
- Для деревянного полотна шириной до 1200 мм
- Максимальный вес полотна: 80 кг



54.5000.70/A

Комплект невидимой системы для деревянной двери шириной до 1200 мм с пластиковой нижней направляющей. Вес до 80 кг. Цвет — серебро.

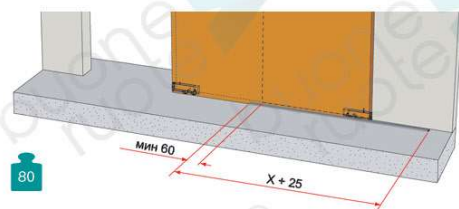

80

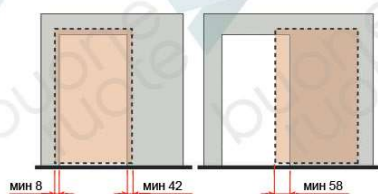

Более подробную техническую информацию можно посмотреть в соответствующем разделе.

# Невидимая система для деревянного полотна тип «В»

с доводчиком, без нижней направляющей

- Скрытая верхняя направляющая
- Установка дверного полотна не только на проем, но и внутри проема
- Встроенный доводчик мягкого закрывания
- Для деревянного полотна шириной до 1200 мм
- Максимальный вес полотна: 60 кг



54.5000.82/A

Комплект невидимой системы для деревянной двери шириной до 1200 мм без нижней направляющей. Вес до 60 кг. Цвет — серебро.

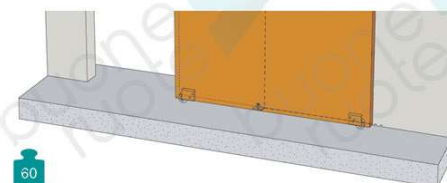

60

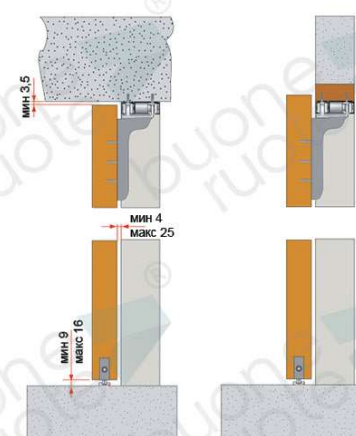
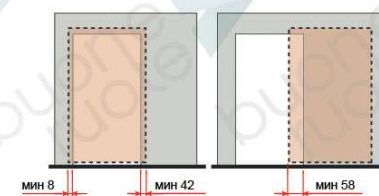

Более подробную техническую информацию можно посмотреть в соответствующем разделе.

# Невидимая система для деревянного полотна тип «С»

с доводчиком  
без нижней направляющей

- Верхняя направляющая врезана в дверное полотно
- Установка дверного полотна на проем
- Встроенный двусторонний доводчик
- Для полотна шириной от 650 мм до 1200 мм
- Максимальный вес полотна: 80 кг
- Регулировка в трех плоскостях



62.5000.12/S

Комплект невидимой системы для деревянной двери шириной до 1200 мм. Вес до 80 кг. Универсальный комплект для левой и правой двери.

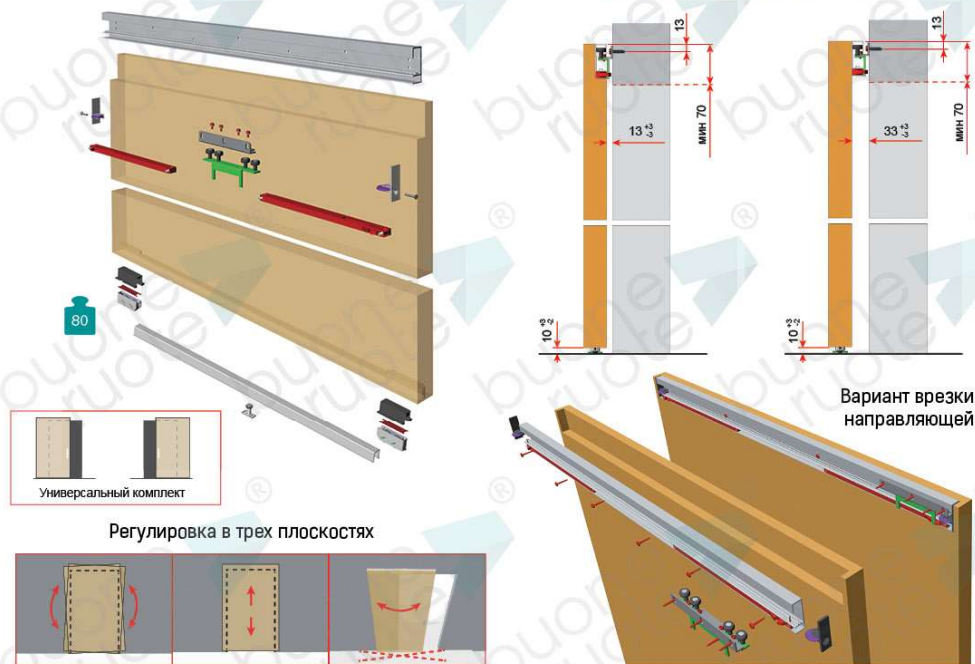

Регулировка в трех плоскостях

Более подробную техническую информацию можно посмотреть в соответствующем разделе.

## Максимальное перекрытие проема (Z=140)

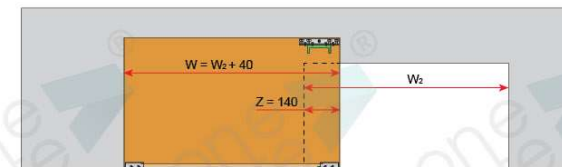
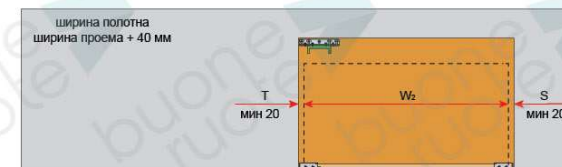
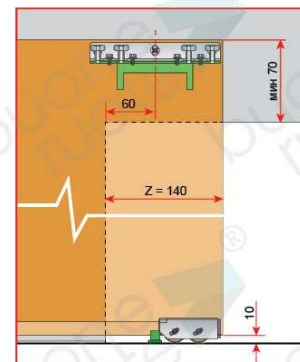

## Среднее перекрытие проема (Z=70)

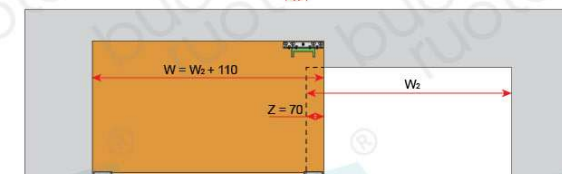
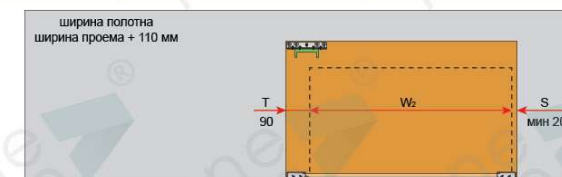
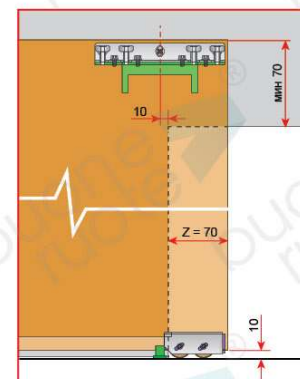

## Минимальное перекрытие проема (Z=0)

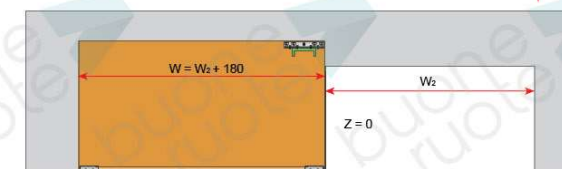
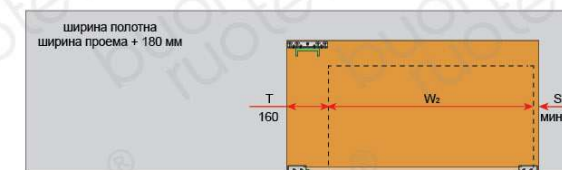
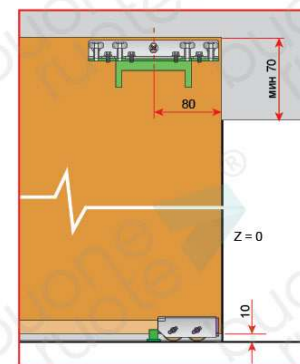

# Механическое закрывание для деревянных полотен

Система механического закрывания возвращает полотно двери в исходное положение.

Для полотен весом до 40 кг и до 160 кг.

Рекомендуется использовать с доводчиком или демпфером. Всегда можно установить на существующую дверь.



Комплект системы закрывания

55.1010.60 - до 40кг  
55.1010.80 - до 160кг



Демпфер закрытия  
55.1010.07

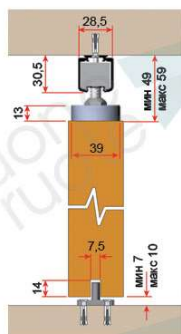
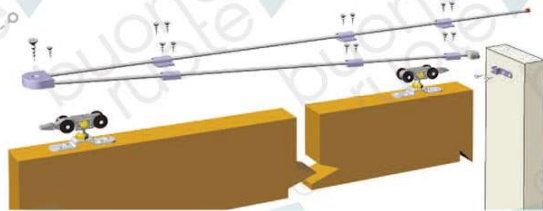

Можно установить на:

обычную систему

систему с доводчиком

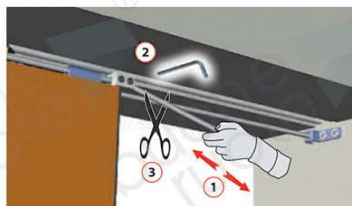
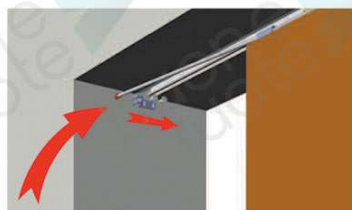

Демпфер закрытия



# Механическое закрывание универсальное (для деревянных и стеклянных полотен)

Система механического закрывания возвращает полотно двери в исходное положение.

Для полотен весом до 40 кг и до 160 кг.

Рекомендуется использовать с доводчиком или демпфером. Всегда можно установить на существующую дверь.

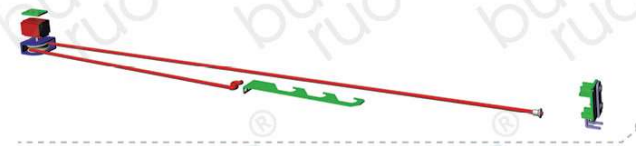

Универсальный комплект системы закрывания

55.1010.40 - до 40кг  
55.1010.50 - до 160кг



Демпфер закрытия  
55.1010.07

Возможно крепление как к передней, так и к задней каретке

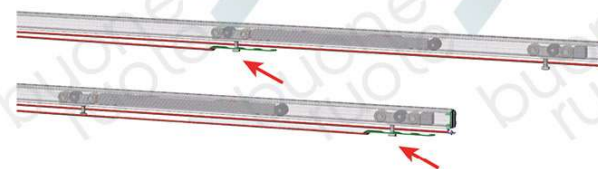

22.1024.01

58.1024.01

22.1024.01

58.1024.01

Демпфер закрытия

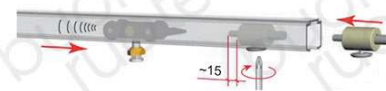

# Механическое закрывание

Система механического закрывания возвращает полотно двери в исходное положение. Для полотен весом до 40 кг и до 60 кг. Рекомендуется использовать с доводчиком или демпфером. Всегда можно установить на существующую дверь.

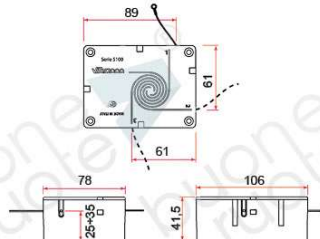
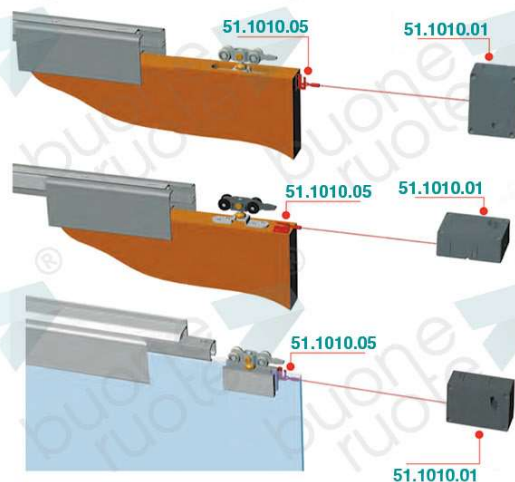
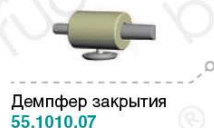

# Электронное управление

Система электропривода раздвижения дверей управляется либо с управляющих кнопок, либо с пульта дистанционного управления, либо от датчика движения и одновременно от нажатия или потягивания рукой. Вне зависимости от варианта управления в системе может быть активирована функция задержки на закрывание.

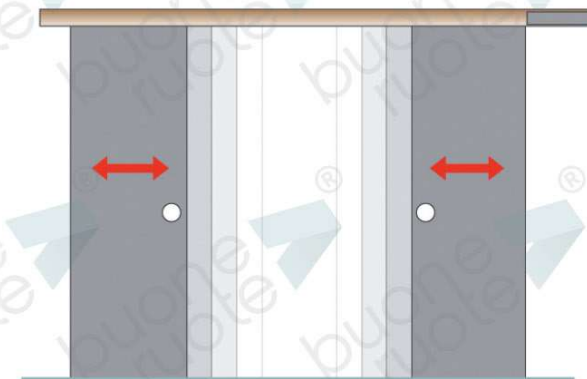

## Варианты управления

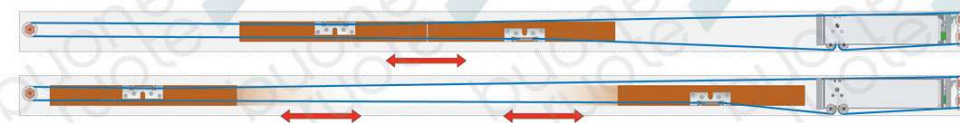
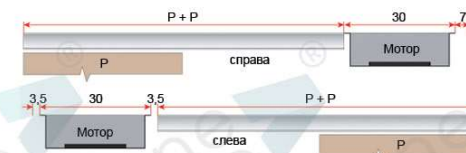
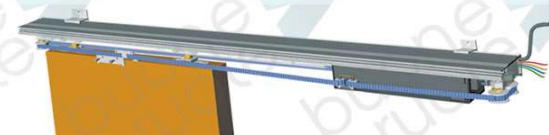

# Комплектующие

## Трек серии 22

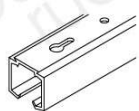

Трек одинарный  
22.1024.01/G - al  
22.1024.01/A - AN

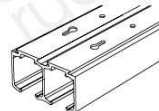

Трек двойной 27 мм  
22.1024.42/A - AN

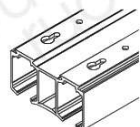

Трек двойной 46 мм  
22.1024.01/46/A - AN



Декоративная накладка  
высота 102 мм  
42.1024.10/A - AN



Декоративная накладка  
высота 86 мм  
42.1024.86/A - AN

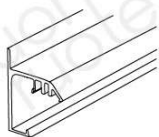

Держатель трека стено-  
вой с выносом 15 мм  
42.1024.01/A - AN

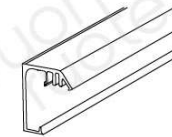

Держатель трека стеновой  
с выносом 15 мм ЭКО  
42.1024.04/41/G - al



Держатель трека  
стеновой  
30.1024.02 - AN



Фиксатор  
неподвижного стекла  
58.8325.22



Держатель декоративного  
профиля  
42.8325.02/50/G - al



Уголок для декоративной  
накладки  
43.8325.06



Винт крепежный  
(для 42.1024.01 и 42.1025.04)  
22.8325.96



Заглушка трека  
22.1124.22 - серая  
22.1124.22/V - серебро



Заглушка декоративной  
накладки  
42.1124.80/A - серая  
42.1124.80/V - серебро



Заглушки держателя  
трека  
42.1124.11/A - серая  
42.1124.11/V - серебро



Ёрш для чистки трека  
00.8325.10

## Трек серии 58



Трек одинарный  
58.1024.01/A - AN



Декоративная накладка  
высота 75 мм  
58.1024.08/A - AN



Декоративная накладка  
высота 100 мм  
58.1024.10/A - AN



Держатель  
неподвижного стекла  
58.1024.03/A - AN



Заглушка торцевая 75 мм  
Крепление одного трека к стене  
58.1124.38/A - AN



Заглушка торцевая 100 мм  
Крепление одного трека к стене  
58.1124.30/A - AN

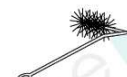

Ёрш для чистки трека  
00.8325.10

## Каретки, стопора



Каретка 4-х колесная  
нагрузка 60 кг на пару  
22.2510.03/V

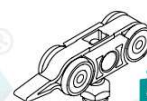

Каретка 4-х колесная  
нагрузка 80 кг на пару  
22.2510.12/V



Каретка 4-х колесная  
нагрузка 130 кг на пару  
22.2510.16/V



Каретка 8-ми колесная  
нагрузка 160 кг на пару  
C.2510.ACC/8R



Каретка 6-и колесная нагрузка 70 кг на пару  
56.2510.38/V



Стопор  
22.5550.07



Регулировочный ключ  
22.8325.04

## Доводчики серии 24

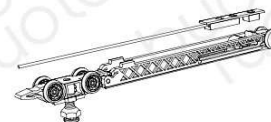

Односторонний доводчик в комплекте с активатором  
и 4-х колесной кареткой  
24.2050.37/L - вес полотна до 90 кг  
24.2050.37/H - вес полотна до 130 кг

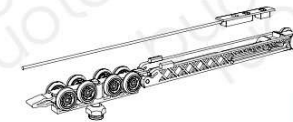

Односторонний доводчик в комплекте с активатором  
и 8-и колесной кареткой  
24.2050.37/8R/L - вес полотна до 90 кг  
24.2050.37/8R/H - вес полотна до 160 кг



Двусторонний доводчик в комплекте  
с 4-х колесной кареткой  
24.2050.69/S - вес полотна до 100 кг



Двусторонний доводчик в комплекте  
с 8-и колесной кареткой  
24.2050.68/S - вес полотна до 100 кг



Активатор для двусто-  
ронного доводчика  
00.2050.00/A



Стопор для доводчиков  
24.5550.67



Каретка 4-х колесная  
нагрузка 130 кг на пару  
24.2510.34/V



Каретка 8-и колесная  
нагрузка 160 кг на пару  
C.2510.ACC/8R

## Доводчики серии 56



130

Двусторонний доводчик с 6-и колесной кареткой, вес полотна до 130 кг  
**56.2050.79/S**



80

Двусторонний доводчик с 6-и колесной кареткой, МЯГКИЙ ХОД, вес полотна до 80 кг  
**56.2050.69/S**



40

Двусторонний доводчик с 6-и колесной кареткой, рекомендуемый вес полотна до 40 кг (максимальный вес полотна до 80 кг)  
**56.2050.69**



Каретка 6-ти колесная нагрузка 130 кг на пару  
**56.2510.66/V**



Каретка 6-ти колесная, МЯГКИЙ ХОД, нагрузка 130 кг на пару  
**56.2510.66/S/V**



Активатор для доводчика  
**56.2050.67**



Стопор для доводчиков  
**24.5550.67**

## Фурнитура для деревянных дверей

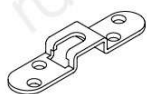

Держатель дверного полотна  
**22.5550.00**



Держатель дверного полотна  
**22.5550.09**



Держатель полотна врезной  
**22.5550.39**

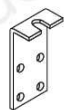

Держатель полотна накладной  
**22.5550.24**



Направляющая 7 мм  
**22.2588.06**



Направляющая 7 мм регулируемая, радиусная  
**22.2588.06/R/G**



Направляющая 3,5 мм регулируемая  
**22.2588.36**

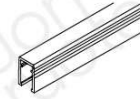

Трек нижний  
**22.1024.17/G**



Держатель дверного полотна скрытый с регулировкой  
**24.5550.43/SS**



Демонтажный ключ  
**24.8325.4/C**

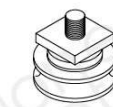

Ролик  
**27.3030.03**



Трос  
**27.3030.01**



Замок троса  
**27.3030.05**



Держатель троса с регулировкой  
**27.3030.02 Б**



Держатель троса малый  
**27.3030.02 М**



Упор  
**22.1000.51**



Упор нижний  
**22.1000.37**



Направляющая 7 мм междверная, регулируемая  
**22.1000.47**



Направляющая 3,5 мм междверная  
**22.1000.56**

## Фурнитура для складных деревянных дверей



Каретка 2-х колесная специальная  
**31.4040.03**

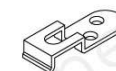

Держатель дверного полотна угловой  
**31.4040.02**

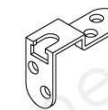

Держатель дверного полотна угловой  
**31.4040.05**



Фиксатор закрытия  
**25.4080.03**

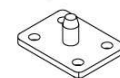

Нижняя ось  
**25.4080.05**



Верхняя ось накладная  
**25.4080.02**



Верхняя ось встраиваемая  
**31.4080.04**



Ответная часть для оси  
**25.4080.01**



Дистанция для оси  
**25.4080.04**



Петля междверная со стопором, 50 кг на пару  
**52.4080.03/M**

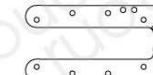

Петля междверная, 50 кг на пару  
**52.4080.03**

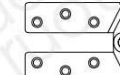

Петля междверная, 25 кг на пару  
**25.4080.19**



Трек одинарный  
**52.1024.01/A - AN**



Стопор закрывания  
**52.4100.07**



Стопор открывания  
**52.4100.17**



Ролик автоматический  
**52.4100.02**

## Фурнитура для раздвижных алюминиевых перегородок

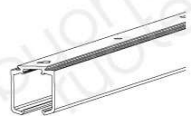

Трек одинарный  
11.1024.01 - al  
Длина 2 м, 3 м, 4 м, 6 м



Декоративная крышка  
11.1024.50/N - черный  
11.1024.50/B - белый  
11.1024.50/G - под окраску  
Длина 2 м, 3 м, 4 м, 6 м

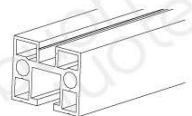

Горизонтальный профиль  
11.1024.03/N - черный  
11.1024.03/B - белый  
11.1024.03/G - под окраску  
Длина 2 м, 3 м, 6 м

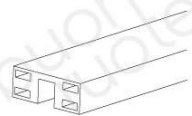

Вертикальный профиль  
11.1024.02/N - черный  
11.1024.02/B - белый  
11.1024.02/G - под окраску  
Длина 2 м, 3 м, 6 м



Профиль угловой  
стыковочный 40×40×3000  
11.1024.06/N - черный  
11.1024.06/B - белый  
11.1024.06/G - под окраску



Профиль угловой  
соединительный 40×40×3000  
11.1024.07/N - черный  
11.1024.07/B - белый  
11.1024.07/G - под окраску

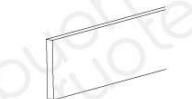

Планка  
соединительная 3×30×3000  
11.1024.05/N - черная  
11.1024.05/B - белая  
11.1024.05/G - под окраску



Делитель декоративный  
самоклеющийся 15×2×2900  
11.1024.04/N - черный  
11.1024.04/B - белый

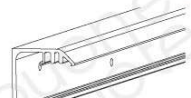

Держатель трека к стене  
11.1024.42/N - черный  
11.1024.42/B - белый  
11.1024.42/G - под окраску  
Длина 2 м, 3 м, 4 м, 6 м



Винт крепежный  
(для 11.1024.42)  
22.8325.96  
14 шт на 2 м/п

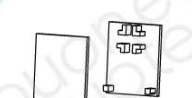

Комплект 2-х торцевых  
заглушек для варианта по-  
толочного крепления  
11.1124.22/N - черный  
11.1124.22/B - белый



Комплект 2-х торцевых  
заглушек для варианта сте-  
ночного крепления  
11.1124.80/N - черный  
11.1124.80/B - белый

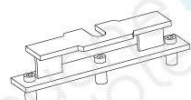

Держатель полотна  
11.5550.09



Фиксатор неподвижного  
полотна  
11.8325.33

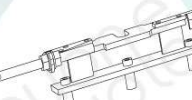

Держатель полотна для  
системы «СИНХРО»  
с натяжителем  
11.3030.27/A

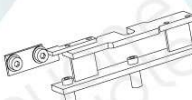

Держатель полотна для  
системы «СИНХРО»  
проходной  
11.3030.27/F



Стяжка полотна  
11.8325.20



Уплотнитель  
для стекла 6 мм  
11.0000.06

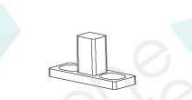

Нижняя направляющая  
11.2588.16

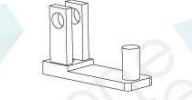

Направляющая нижняя  
междверная для системы  
«ТЕЛЕСКОПИКО»  
11.1000.47

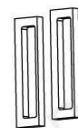

Комплект из 2-х ручек  
11.7007.15/N - черный  
11.7007.15/B - белый  
11.7007.15/G - под окраску



Держатель декоративной  
крышки для неподвижного  
полотна  
11.8325.31/50



Нижний профиль для  
неподвижного полотна  
11.1010.30/B - белый, 1 м  
11.1015.35/B - белый, 1,5 м  
11.1010.30/N - темный, 1 м  
11.1015.35/N - темный, 1,5 м



Уплотнитель нижнего  
профиля  
11.1010.34



Синхронизирующий ремень  
для системы  
«ТЕЛЕСКОПИКО ATS»  
11.3030.60

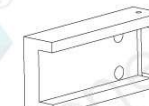

Кондуктор для отверстий  
для профиля:  
11.8325.90 - вертикального  
11.8325.91 - горизонтального



Ёрш для чистки трека  
00.8325.10

## Фурнитура для цельностеклянных дверей

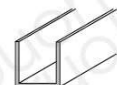

Профиль для неподвижного  
стекла 15×15×1,5  
34.1024.84 - AN



Профиль для неподвижного  
стекла 15×10×1,5  
34.1024.85 - AN

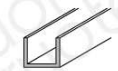

Профиль для неподвижного  
стекла 12×10×1,5  
34.1024.86 - AN

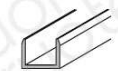

Профиль для неподвижного  
стекла 12,9×10×1,5  
34.1024.87 - AN

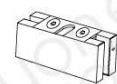

Держатель полотна  
с вырезом  
34.7007.01



Держатель полотна  
с вырезом  
58.7017.14



Держатель полотна  
с вырезом  
58.7017.12

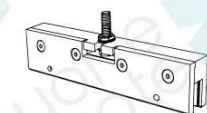

Держатель полотна  
без выреза  
38.7017.01



Держатель полотна  
с вырезом  
58.7017.19



Держатель полотна  
без выреза  
58.7017.20

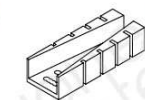

Нижняя направляющая  
пластиковая 8–12 мм  
34.7007.06/G - серая

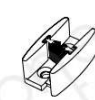

Нижняя направляющая  
металлическая 8–12 мм  
34.7007.66 - серебро

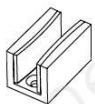

Нижняя направляющая  
металлическая 8 мм  
**34.7007.61** - серебро

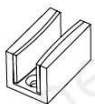

Нижняя направляющая  
металлическая 10 мм  
**34.7007.64** - серебро

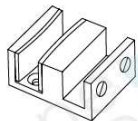

Нижняя направляющая  
металлическая  
Ш-образная  
**34.7007.63** - серебро



Ролик  
**27.3030.03**



Трос  
**27.3030.01**



Замок троса  
**27.3030.05**



Держатель троса  
с регулировкой  
**34.3030.02 Б**



Держатель троса малый  
**34.3030.02 М**



Ручка для стеклянного  
полотна  
**34.7007.99**



Ручка для стеклянного  
полотна  
**SI 5848**



Фиксатор  
неподвижного стекла  
**58.8325.22**

## Состав комплектов

<b>34.3030.03</b>	Комплект фурнитуры для двух стеклянных дверей с системой открывания «СИНХРО», вес каждого полотна до 50 кг		
22.2510.03V	Каретка 4-х колесная, 50 кг	шт	4
22.5550.07	Стопор для кареток	шт	2
24.5550.67	Стопор	шт	2
58.7017.12	Держатель стекла с вырезом без декоративной крышки	шт	4
34.7007.64	Нижняя направляющая для стеклянного полотна, металлическая, 10 мм	шт	2
34.3030.02 Б	Держатель троса для стеклянного полотна с регулировкой	шт	1
34.3030.02 М	Держатель троса для стеклянного полотна малый	шт	1
27.3030.03	Ролик для синхронной системы	шт	2
27.3030.01/10	Трос для синхронной системы (бухта 10 м)	шт	1
27.3030.05	Замок троса	шт	3
	Ключ шестигранный L-3	шт	1
<b>34.3030.12</b>	Комплект фурнитуры для двух стеклянных дверей с системой открывания «СИНХРО», вес каждого полотна до 80 кг		
22.2510.12V	Каретка 4-х колесная, 80 кг	шт	4
22.5550.07	Стопор для кареток	шт	2
24.5550.67	Стопор	шт	2
58.7017.12	Держатель стекла с вырезом без декоративной крышки	шт	4
34.7007.64	Нижняя направляющая для стеклянного полотна, металлическая, 10 мм	шт	2
34.3030.02 Б	Держатель троса для стеклянного полотна с регулировкой	шт	1
34.3030.02 М	Держатель троса для стеклянного полотна малый	шт	1
27.3030.03	Ролик для синхронной системы	шт	2
27.3030.01/10	Трос для синхронной системы (бухта 10 м)	шт	1
27.3030.05	Замок троса	шт	3
	Ключ шестигранный L-3	шт	1
<b>34.3030.6R</b>	Комплект безлюфтовой фурнитуры для двух стеклянных дверей системы «СИНХРО», вес каждого полотна до 70 кг		
56.2510.38	Каретка 6-и колесная, безлюфтовая, нагрузка 70 кг	шт	4
22.5550.07	Стопор для кареток	шт	2
24.5550.67	Стопор	шт	2
58.7017.12	Держатель стекла с вырезом без декоративной крышки	шт	4
34.7007.64	Нижняя направляющая для стеклянного полотна, металлическая, 10 мм	шт	2
34.3030.02 Б	Держатель троса для стеклянного полотна с регулировкой	шт	1
34.3030.02 М	Держатель троса для стеклянного полотна малый	шт	1
27.3030.03	Ролик для синхронной системы	шт	2
27.3030.01/10	Трос для синхронной системы (бухта 10 м)	шт	1
27.3030.05	Замок троса	шт	3
	Ключ шестигранный L-3	шт	1
<b>K1.0006.16R</b>	Комплект фурнитуры для одного подвижного полотна весом до 70 кг		
56.2510.38	Каретка 6-и колесная, безлюфтовая, нагрузка 70 кг	шт	2
22.5550.07	Стопор для кареток	шт	2
11.2588.16	Нижняя направляющая	шт	1
	Ключ шестигранный L-3	шт	1
<b>K1.0006.18R</b>	Комплект фурнитуры для одного подвижного полотна весом до 120 кг		
C.2510.ACC/8R	Каретка 8-ми колесная, безлюфтовая, нагрузка 120 кг	шт	2
22.5550.07	Стопор для кареток	шт	2
11.2588.16	Нижняя направляющая	шт	1
	Ключ шестигранный L-3	шт	1



<b>К11.0006.69/S</b>	Комплект фурнитуры с доводчиком для одного полотна шириной от 600 мм и весом до 80 кг		
56.2510.66	Каретка 6-и колесная для доводчика серии 56	шт	1
56.2050.69/S	Доводчик двусторонний с 6-ти колесной кареткой, нагрузка 80 кг,	шт	1
24.5550.67	Стопор для кареток	шт	2
56.2050.67	Активатор для доводчика серии 56	шт	2
11.2588.16	Нижняя направляющая	шт	1
	Ключ шестигранный L-2	шт	1
	Ключ шестигранный L-3	шт	1

<b>К11.0006.79/S</b>	Комплект фурнитуры с доводчиком для одного полотна шириной от 710 мм и весом до 120 кг		
56.2510.66	Каретка 6-и колесная для доводчика серии 56	шт	1
56.2050.79/S	Доводчик двусторонний с 6-ти колесной кареткой, нагрузка 120 кг,	шт	1
24.5550.67	Стопор для кареток	шт	2
56.2050.67	Активатор для доводчика серии 56	шт	2
11.2588.16	Нижняя направляющая	шт	1
	Ключ шестигранный L-2	шт	1
	Ключ шестигранный L-3	шт	1

<b>К11.0022.26R</b>	Комплект фурнитуры для системы «СИНХРО» и весом каждого полотна до 70 кг		
56.2510.38	Каретка 6-и колесная, безлюфтовая, нагрузка 70 кг	шт	4
22.5550.07	Стопор для кареток	шт	2
24.5550.67	Стопор для кареток	шт	2
11.2588.16	Нижняя направляющая	шт	2
27.3030.03	Ролик для системы «СИНХРО»	шт	2
27.3030.01/10	Трос для синхронной системы (бухта 10 м)	шт	1
27.3030.05	Замок троса	шт	3
	Ключ шестигранный L-2,5	шт	1
	Ключ шестигранный L-3	шт	1

<b>К11.0022.26R</b>	Комплект фурнитуры для системы «СИНХРО» и весом каждого полотна до 120 кг		
C.2510.ACC/8R	Каретка 8-ми колесная, безлюфтовая, нагрузка 120 кг	шт	2
56.2510.66	Каретка 6-и колесная, безлюфтовая, нагрузка 120 кг	шт	2
22.5550.07	Стопор для кареток	шт	2
24.5550.67	Стопор для кареток	шт	2
11.2588.16	Нижняя направляющая	шт	2
27.3030.03	Ролик для системы «СИНХРО»	шт	2
27.3030.01/10	Трос для синхронной системы (бухта 10 м)	шт	1
27.3030.05	Замок троса	шт	3
	Ключ шестигранный L-2,5	шт	1
	Ключ шестигранный L-3	шт	1

<b>К11.0207.36R</b>	Комплект фурнитуры для системы «ТЕЛЕСКОПИКО 2» и весом каждого полотна до 70 кг		
56.2510.38	Каретка 6-и колесная, безлюфтовая, нагрузка 70 кг	шт	4
22.5550.07	Стопор для кареток	шт	2
24.5550.67	Стопор для кареток	шт	2
11.2588.16	Нижняя направляющая	шт	1
	Ключ шестигранный L-3	шт	1

<b>К11.0210.36R</b>	Комплект фурнитуры для системы «ТЕЛЕСКОПИКО 2» и весом каждого полотна до 120 кг		
C.2510.ACC/8R	Каретка 8-ми колесная, безлюфтовая, нагрузка 120 кг	шт	2
56.2510.66	Каретка 6-и колесная, безлюфтовая, нагрузка 120 кг	шт	2
22.5550.07	Стопор для кареток	шт	2
24.5550.67	Стопор для кареток	шт	2
11.2588.16	Нижняя направляющая	шт	1
	Ключ шестигранный L-3	шт	1

<b>К11.0307.46R</b>	Комплект фурнитуры для системы «ТЕЛЕСКОПИКО 3» и весом каждого полотна до 70 кг		
56.2510.38	Каретка 6-и колесная, безлюфтовая, нагрузка 70 кг	шт	6
22.5550.07	Стопор для кареток	шт	2
24.5550.67	Стопор для кареток	шт	4
11.2588.16	Нижняя направляющая	шт	1
	Ключ шестигранный L-3	шт	1

<b>К11.0310.48R</b>	Комплект фурнитуры для системы «ТЕЛЕСКОПИКО 3» и весом каждого полотна до 120 кг		
C.2510.ACC/8R	Каретка 8-ми колесная, безлюфтовая, нагрузка 120 кг	шт	2
56.2510.66	Каретка 6-и колесная, безлюфтовая, нагрузка 120 кг	шт	4
22.5550.07	Стопор для кареток	шт	2
24.5550.67	Стопор для кареток	шт	4
11.2588.16	Нижняя направляющая	шт	1
	Ключ шестигранный L-3	шт	1

<b>К11.1006.18/N</b>	Комплект фурнитуры для одного неподвижного полотна шириной до 1000 мм черный		
11.8325.33	Фиксатор неподвижного полотна	шт	2
11.8325.31/50	Держатель декоративной крышки для неподвижного полотна	шт	3
11.1010.30/N	Нижний профиль для неподвижного полотна 1000 мм, черный	шт	1
11.1010.34	Уплотнитель для нижнего профиля	шт	6
	Ключ шестигранный L-3	шт	1

<b>К11.1006.18/B</b>	Комплект фурнитуры для одного неподвижного полотна шириной до 1000 мм белый		
11.8325.33	Фиксатор неподвижного полотна	шт	2
11.8325.31/50	Держатель декоративной крышки для неподвижного полотна	шт	3
11.1010.30/B	Нижний профиль для неподвижного полотна 1000 мм, белый	шт	1
11.1010.34	Уплотнитель для нижнего профиля	шт	6
	Ключ шестигранный L-3	шт	1

<b>К11.1006.19/N</b>	Комплект фурнитуры для одного неподвижного полотна шириной до 1500 мм черный		
11.8325.33	Фиксатор неподвижного полотна	шт	2
11.8325.31/50	Держатель декоративной крышки для неподвижного полотна	шт	3
11.1015.35/N	Нижний профиль для неподвижного полотна 1500 мм, черный	шт	1
11.1010.34	Уплотнитель для нижнего профиля	шт	6
	Ключ шестигранный L-3	шт	1

<b>К11.1006.19/B</b>	Комплект фурнитуры для одного неподвижного полотна шириной до 1500 мм белый		
11.8325.33	Фиксатор неподвижного полотна	шт	2
11.8325.31/50	Держатель декоративной крышки для неподвижного полотна	шт	3
11.1015.35/B	Нижний профиль для неподвижного полотна 1500 мм, белый	шт	1
11.1010.34	Уплотнитель для нижнего профиля	шт	6
	Ключ шестигранный L-3	шт	1

<b>К11.1020.10/N</b>	Комплект профилей для одного полотна размером 2000>1000 мм черный		
11.1024.02/N	Вертикальный профиль черный, длина 2000 мм	шт	2
11.1024.03/N	Горизонтальный профиль черный, длина 1000 мм	шт	2
11.0000.06	Уплотнитель для стекла 6 мм	м/п	6

<b>К11.1020.11/B</b>	Комплект профилей для одного полотна размером 2000>1000 мм белый		
11.1024.02/B	Вертикальный профиль белый, длина 2000 мм	шт	2
11.1024.03/B	Горизонтальный профиль белый, длина 1000 мм	шт	2
11.0000.06	Уплотнитель для стекла 6 мм	м/п	6

<b>К11.1020.12/G</b>	Комплект профилей для одного полотна размером 2000>1000 мм под окраску		
11.1024.02/G	Вертикальный профиль под окраску, длина 2000 мм	шт	2
11.1024.03/G	Горизонтальный профиль под окраску, длина 1000 мм	шт	2
11.0000.06	Уплотнитель для стекла 6 мм	м/п	6

<b>К11.1030.10/N</b>	Комплект профилей для одного полотна размером 3000>1000 мм черный		
11.1024.02/N	Вертикальный профиль черный, длина 3000 мм	шт	2
11.1024.03/N	Горизонтальный профиль черный, длина 1000 мм	шт	2
11.0000.06	Уплотнитель для стекла 6 мм	м/п	8

<b>K11.1030.11/B</b>	Комплект профилей для одного полотна размером 3000>1000 мм белый		
11.1024.02/B	Вертикальный профиль белый, длина 3000 мм	шт	2
11.1024.03/B	Горизонтальный профиль белый, длина 1000 мм	шт	2
11.0000.06	Уплотнитель для стекла 6 мм	м/п	8
<b>K11.1030.12/G</b>	Комплект профилей для одного полотна размером 3000>1000 мм под окраску		
11.1024.02/G	Вертикальный профиль под окраску, длина 3000 мм	шт	2
11.1024.03/G	Горизонтальный профиль под окраску, длина 1000 мм	шт	2
11.0000.06	Уплотнитель для стекла 6 мм	м/п	8
<b>K11.1530.10/N</b>	Комплект профилей для одного полотна размером 3000>1500 мм черный		
11.1024.02/N	Вертикальный профиль черный, длина 3000 мм	шт	2
11.1024.03/N	Горизонтальный профиль черный, длина 1500 мм	шт	2
11.0000.06	Уплотнитель для стекла 6 мм	м/п	9
<b>K11.1530.11/B</b>	Комплект профилей для одного полотна размером 3000>1500 мм белый		
11.1024.02/B	Вертикальный профиль белый, длина 3000 мм	шт	2
11.1024.03/B	Горизонтальный профиль белый, длина 1500 мм	шт	2
11.0000.06	Уплотнитель для стекла 6 мм	м/п	9
<b>K11.1530.12/G</b>	Комплект профилей для одного полотна размером 3000>1500 мм под окраску		
11.1024.02/G	Вертикальный профиль под окраску, длина 3000 мм	шт	2
11.1024.03/G	Горизонтальный профиль под окраску, длина 1500 мм	шт	2
11.0000.06	Уплотнитель для стекла 6 мм	м/п	9
<b>K11.8325.01</b>	Комплект крепежа для сборки одного подвижного полотна		
11.8325.20	Стяжка полотна	шт	8
11.5550.09	Держатель полотна	шт	2
<b>K11.8325.05</b>	Комплект крепежа для сборки одного неподвижного полотна		
11.8325.20	Стяжка полотна	шт	8
11.5550.09	Держатель полотна	шт	2
<b>K11.8325.08</b>	Комплект крепежа для сборки двух полотен для системы «СИНХРО»		
11.8325.20	Стяжка полотна	шт	16
11.3030.27/A	Держатель полотна для системы «СИНХРО» с натяжителем	шт	1
11.3030.27/F	Держатель полотна для системы «СИНХРО» проходной	шт	1
11.5550.09	Держатель полотна	шт	2
<b>K11.8325.14</b>	Комплект крепежа для сборки двух полотен для системы «ТЕЛЕСКОПИКО 2»		
11.8325.20	Стяжка полотна	шт	16
11.5550.09	Держатель полотна	шт	4
11.1000.47	Нижняя междверная направляющая для системы «ТЕЛЕСКОПИКО»	шт	1
<b>K11.8325.15</b>	Комплект крепежа для сборки трех полотен для системы «ТЕЛЕСКОПИКО 3»		
11.8325.20	Стяжка полотна	шт	24
11.5550.09	Держатель полотна	шт	6
11.1000.47	Нижняя междверная направляющая для системы «ТЕЛЕСКОПИКО»	шт	2
<b>K22.0000.14</b>	Комплект для монтажа одного деревянного неподвижного полотна, вес до 100 кг		
	Каретка 4-х колесная	шт	2
	Стопор для кареток	шт	2
	Держатель деревянного полотна	шт	2
22.2588.06	Нижняя направляющая, 7 мм	шт	2
<b>K22.0006.03</b>	Комплект фурнитуры для деревянной двери, вес до 60 кг		
22.2510.03/V	Каретка 4-х колесная, 60 кг	шт	2
22.5550.07	Стопор для кареток	шт	2
22.5550.00	Держатель деревянного полотна	шт	2
22.2588.06	Нижняя направляющая, 7 мм	шт	1
22.8325.04	Регулировочный ключ 8/16	шт	1
	Ключ шестигранный L-3	шт	1

<b>K22.0006.12</b>	Комплект фурнитуры для деревянной двери, вес до 80 кг		
22.2510.12/V	Каретка 4-х колесная, 80 кг	шт	2
22.5550.07	Стопор для кареток	шт	2
22.5550.00	Держатель деревянного полотна	шт	2
22.2588.06	Нижняя направляющая, 7 мм	шт	1
22.8325.04	Регулировочный ключ 8/16	шт	1
	Ключ шестигранный L-3	шт	1
<b>K22.0006.16</b>	Комплект фурнитуры для деревянной двери, вес до 130 кг		
22.2510.16/V	Каретка 4-х колесная, 130 кг	шт	2
22.5550.07	Стопор для кареток	шт	2
22.5550.00	Держатель деревянного полотна	шт	2
22.2588.06	Нижняя направляющая, 7 мм	шт	1
22.8325.04	Регулировочный ключ 8/16	шт	1
	Ключ шестигранный L-3	шт	1
<b>K22.0006.6R</b>	Комплект фурнитуры с безлюфтовой шестиколесной кареткой для деревянной двери, вес до 70 кг		
56.2510.38	Каретка 6-и колесная, безлюфтовая, нагрузка 70 кг	шт	2
22.5550.07	Стопор для кареток	шт	2
22.5550.00	Держатель деревянного полотна	шт	2
22.2588.06	Нижняя направляющая, 7 мм	шт	1
22.8325.04	Регулировочный ключ 8/16	шт	1
	Ключ шестигранный L-3	шт	1
<b>K22.0006.8R</b>	Комплект фурнитуры с безлюфтовой восьмиколесной кареткой для деревянной двери, вес до 160 кг		
C.2510.ACC/8R	Каретка 8-ми колесная, безлюфтовая, нагрузка 160 кг	шт	2
22.5550.07	Стопор для кареток	шт	2
22.5550.00	Держатель деревянного полотна	шт	2
22.2588.06	Нижняя направляющая, 7 мм	шт	1
22.8325.04	Регулировочный ключ 8/16	шт	1
	Ключ шестигранный L-3	шт	1
<b>K22.0237.47</b>	Комплект аксессуаров для системы «ТЕЛЕСКОПИКО D» для двух деревянных дверей		
22.1024.17/G	Трек нижний для телескопической системы	м/п	2
22.1000.47	Направляющая междверная для телескопической системы	шт	1
22.1000.37	Упор для нижней телескопической системы	шт	2
<b>K22.0251.47</b>	Комплект аксессуаров для системы «ТЕЛЕСКОПИКО U» для двух деревянных дверей		
22.1000.47	Направляющая междверная для телескопической системы	шт	1
22.1000.51	Упор для телескопической системы	шт	3
<b>K22.0337.47</b>	Комплект аксессуаров для системы «ТЕЛЕСКОПИКО D» для трех деревянных дверей		
22.1024.17/G	Трек нижний для телескопической системы	м/п	3
22.1000.47	Направляющая междверная для телескопической системы	шт	2
22.1000.37	Упор для нижней телескопической системы	шт	4
<b>K22.0351.47</b>	Комплект аксессуаров для системы «ТЕЛЕСКОПИКО U» для трех деревянных дверей		
22.1000.47	Направляющая междверная для телескопической системы	шт	2
22.1000.51	Упор для телескопической системы	шт	6
<b>K22.1306.14</b>	Комплект фурнитуры с треком Лайт для деревянной двери весом до 40 кг		
	Трек	м/п	2
	Каретка 4-х колесная, 40 кг	шт	2
	Стопор для кареток	шт	2
	Держатель деревянного полотна	шт	2
22.2588.06	Нижняя направляющая, 7 мм	шт	1
<b>K22.2206.03</b>	Комплект фурнитуры для стеклянной двери, вес до 50 кг		
22.2510.03/V	Каретка 4-х колесная, 50 кг	шт	2
22.5550.07	Стопор для кареток	шт	2
22.8325.04	Регулировочный ключ 8/16	шт	1
	Ключ шестигранный L-3	шт	1

<b>K22.2206.12</b>	Комплект фурнитуры для стеклянной двери, вес до 60 кг			
22.2510.12/V	Каретка 4-х колесная, 80 кг	шт	2	
22.5550.07	Стопор для кареток	шт	2	
22.8325.04	Регулировочный ключ 8/16	шт	1	
	Ключ шестигранный L-3	шт	1	
<b>K22.2206.16</b>	Комплект фурнитуры для стеклянной двери, вес до 130 кг			
22.2510.16/V	Каретка 4-х колесная, 130 кг	шт	2	
22.5550.07	Стопор для кареток	шт	2	
22.8325.04	Регулировочный ключ 8/16	шт	1	
	Ключ шестигранный L-3	шт	1	
<b>K22.2206.6R</b>	Комплект фурнитуры с безлофтовой шестиколесной кареткой для стеклянной двери, вес до 70 кг			
56.2510.66	Каретка 6-и колесная для доводчика серии 56	шт	2	
22.5550.07	Стопор для кареток	шт	2	
22.8325.04	Регулировочный ключ 8/16	шт	1	
	Ключ шестигранный L-3	шт	1	
<b>K22.2206.8R</b>	Комплект фурнитуры с безлофтовой восьмиколесной кареткой для стеклянной двери, вес до 160 кг			
C.2510.ACC/8R	Каретка 8-ми колесная, безлофтовая, нагрузка 160 кг	шт	2	
22.5550.07	Стопор для кареток	шт	2	
22.8325.04	Регулировочный ключ 8/16	шт	1	
	Ключ шестигранный L-3	шт	1	
<b>K22.4306.03</b>	Комплект фурнитуры со скрытым держателем для деревянной двери, вес до 60 кг			
22.2510.03/V	Каретка 4-х колесная, 60 кг	шт	2	
22.5550.07	Стопор для кареток	шт	2	
24.5550.43/SS	Держатель деревянного полотна скрытый	шт	2	
22.2588.06	Нижняя направляющая, 7 мм	шт	1	
24.8325.4/C	Демонтажный ключ	шт	1	
	Ключ шестигранный L-3	шт	1	
<b>K22.4306.12</b>	Комплект фурнитуры со скрытым держателем для деревянной двери, вес до 80 кг			
22.2510.12/V	Каретка 4-х колесная, 80 кг	шт	2	
22.5550.07	Стопор для кареток	шт	2	
24.5550.43/SS	Держатель деревянного полотна скрытый	шт	2	
22.2588.06	Нижняя направляющая, 7 мм	шт	1	
24.8325.4/C	Демонтажный ключ	шт	1	
	Ключ шестигранный L-3	шт	1	
<b>K22.4306.16</b>	Комплект фурнитуры со скрытым держателем для деревянной двери, вес до 130 кг			
22.2510.16/V	Каретка 4-х колесная, 130 кг	шт	2	
22.5550.07	Стопор для кареток	шт	2	
24.5550.43/SS	Держатель деревянного полотна скрытый	шт	2	
22.2588.06	Нижняя направляющая, 7 мм	шт	1	
24.8325.4/C	Демонтажный ключ	шт	1	
	Ключ шестигранный L-3	шт	1	
<b>K22.4306.6R</b>	Комплект фурнитуры с безлофтовой шестиколесной кареткой и со скрытым держателем для деревянной двери, вес до 160 кг			
56.2510.66	Каретка 6-и колесная для доводчика серии 56	шт	2	
22.5550.07	Стопор для кареток	шт	2	
24.5550.43/SS	Держатель деревянного полотна скрытый	шт	2	
22.2588.06	Нижняя направляющая, 7 мм	шт	1	
24.8325.4/C	Демонтажный ключ	шт	1	
	Ключ шестигранный L-3	шт	1	

<b>K22.4306.8R</b>	Комплект фурнитуры с безлофтовой восьмиколесной кареткой и со скрытым держателем для деревянной двери, вес до 160 кг			
C.2510.ACC/8R	Каретка 8-ми колесная, безлофтовая, нагрузка 160 кг	шт	2	
22.5550.07	Стопор для кареток	шт	2	
24.5550.43/SS	Держатель деревянного полотна скрытый	шт	2	
22.2588.06	Нижняя направляющая, 7 мм	шт	1	
24.8325.4/C	Демонтажный ключ	шт	1	
	Ключ шестигранный L-3	шт	1	
<b>K22.9999.14</b>	Крепления к стене для комплекта Лайт			
	Крепежный уголок	шт	5	
	Крепежный винт с гайкой	шт	5	
<b>K24.0006.69/S</b>	Комплект фурнитуры с доводчиком для деревянной двери шириной от 660 мм, вес до 100 кг			
24.2050.69/S	Двусторонний доводчик с 4-х колесной кареткой, нагрузка до 100 кг	шт	1	
24.2510.34/V	Каретка для доводчика серии 24, 4-х колесная 130 кг.	шт	1	
00.2050.00/A	Активатор для доводчика серии 24	шт	2	
24.5550.67	Стопор для доводчика	шт	2	
22.5550.00	Держатель деревянного полотна	шт	2	
22.2588.06	Нижняя направляющая, 7 мм	шт	1	
22.8325.04	Регулировочный ключ 8/16	шт	1	
	Ключ шестигранный L-2	шт	1	
	Ключ шестигранный L-3	шт	1	
<b>K24.2467.69/S</b>	Комплект фурнитуры с доводчиком для стеклянной двери, вес до 100 кг			
24.2050.69/S	Двусторонний доводчик с 4-х колесной кареткой, нагрузка до 100 кг	шт	1	
24.2510.34/V	Каретка для доводчика серии 24, 4-х колесная 130 кг.	шт	1	
00.2050.00/A	Активатор для доводчика серии 24	шт	2	
24.5550.67	Стопор для доводчика	шт	2	
22.8325.04	Регулировочный ключ 8/16	шт	1	
	Ключ шестигранный L-2	шт	1	
	Ключ шестигранный L-3	шт	1	
<b>K24.4306.69/S</b>	Комплект фурнитуры с доводчиком и со скрытым держателем для деревянной двери шириной от 690 мм, вес до 100 кг			
24.2050.69/S	Двусторонний доводчик с 4-х колесной кареткой, нагрузка до 100 кг	шт	1	
24.2510.34/V	Каретка для доводчика серии 24, 4-х колесная 130 кг.	шт	1	
00.2050.00/A	Активатор для доводчика серии 24	шт	2	
24.5550.67	Стопор для доводчика	шт	2	
24.5550.43/SS	Держатель деревянного полотна скрытый	шт	2	
22.2588.06	Нижняя направляющая, 7 мм	шт	1	
24.8325.4/C	Демонтажный ключ	шт	1	
	Ключ шестигранный L-2	шт	1	
	Ключ шестигранный L-3	шт	1	
<b>K25.0303.02</b>	Комплект «КНИЖКА» для деревянной двери, вес до 25 кг			
31.4080.04	Ось верхняя встраиваемая	шт	1	
25.4080.05	Ось нижняя	шт	1	
25.4080.01	Ответная часть для оси	шт	2	
25.4080.04	Дистанция для ответной части оси	шт	2	
31.4040.03	Каретка 2-х колесная для складной двери	шт	1	
31.4040.02	Держатель полотна угловой для складной двери	шт	1	
52.4080.03	Петля междверная накладная 50 кг на пару	шт	1	
52.4080.03/M	Петля междверная накладная со стопором 50 кг на пару	шт	1	
22.8325.04	Регулировочный ключ 8/16	шт	1	
<b>K27.0006.03</b>	Комплект аксессуаров для системы «СИНХРО» для деревянных дверей			
27.3030.02 Б	Держатель троса для деревянного полотна с регулировкой	шт	1	
27.3030.02 М	Держатель троса для деревянного полотна малый	шт	1	
27.3030.01/10	Трос для синхронной системы (бухта 10 м)	шт	1	
27.3030.03	Ролик для синхронной системы	шт	2	
27.3030.05	Замок троса	шт	3	

<b>K31.0312.00</b>	<b>Комплект «ГАРМОШКА» для деревянной двери, вес до 60 кг</b>		
31.4080.04	Ось верхняя встраиваемая	шт	1
25.4080.05	Ось нижняя	шт	1
25.4080.01	Ответная часть для оси	шт	2
25.4080.04	Дистанция для ответной части оси	шт	2
22.2510.12/V	Каретка 4x колесная, 80 кг	шт	1
22.5550.00	Держатель деревянного полотна	шт	1
52.4080.03	Петля междверная накладная 50 кг на пару	шт	1
52.4080.03/M	Петля междверная накладная со стопором 50 кг на пару	шт	1
22.8325.04	Регулировочный ключ 8/16	шт	1
<b>K52.0303.02</b>	<b>Комплект «КНИЖКА С ПРИТВОРОМ» для деревянной двери</b>		
52.4100.02	Ролик для складной системы с притвором	шт	1
52.4100.07	Стопор-активатор закрывания для складной системы с притвором	шт	1
52.4100.17	Стопор открывания для складной системы с притвором	шт	1
52.4080.03	Петля междверная накладная 50 кг на пару	шт	1
52.4080.03/M	Петля междверная накладная со стопором 50 кг на пару	шт	1
<b>K56.0006.69</b>	<b>Комплект фурнитуры с доводчиком для деревянной двери шириной от 580 мм, вес до 40 кг</b>		
56.2050.69	Двусторонний доводчик, 6-ти колесная каретка	шт	1
56.2510.66/V	Каретка для доводчика серии 56, 6-ти колесная	шт	1
56.2050.67	Активатор для доводчика серии 56	шт	2
24.5550.67	Стопор для доводчика	шт	2
22.5550.00	Держатель деревянного полотна	шт	2
22.2588.06	Нижняя направляющая, 7 мм	шт	1
22.8325.04	Регулировочный ключ 8/16	шт	1
	Ключ шестигранный L-2	шт	1
	Ключ шестигранный L-3	шт	1
<b>K56.0006.69/S</b>	<b>Комплект фурнитуры с доводчиком для деревянной двери шириной от 580 мм, вес до 60 кг</b>		
56.2050.69/S	Двусторонний доводчик, 6-ти колесная каретка, нагрузка до 80 кг, МЯГКИЙ ход	шт	1
56.2510.66/V/S	Каретка для доводчика серии 56, 6-ти колесная, МЯГКИЙ ход	шт	1
56.2050.67	Активатор для доводчика серии 56	шт	2
24.5550.67	Стопор для доводчика	шт	2
22.5550.00	Держатель деревянного полотна	шт	2
22.2588.06	Нижняя направляющая, 7 мм	шт	1
22.8325.04	Регулировочный ключ 8/16	шт	1
	Ключ шестигранный L-2	шт	1
	Ключ шестигранный L-3	шт	1
<b>K56.0006.79/S</b>	<b>Комплект фурнитуры с доводчиком для деревянной двери шириной от 690 мм, вес до 130 кг</b>		
56.2050.79/S	Двусторонний доводчик, 6-ти колесная каретка, нагрузка до 130 кг	шт	1
56.2510.66/V	Каретка для доводчика серии 56, 6-ти колесная	шт	1
56.2050.67	Активатор для доводчика серии 56	шт	2
24.5550.67	Стопор для доводчика	шт	2
22.5550.00	Держатель деревянного полотна	шт	2
22.2588.06	Нижняя направляющая, 7 мм	шт	1
22.8325.04	Регулировочный ключ 8/16	шт	1
	Ключ шестигранный L-2	шт	1
	Ключ шестигранный L-3	шт	1
<b>K56.2467.69</b>	<b>Комплект фурнитуры с доводчиком для стеклянной двери, вес до 40 кг</b>		
56.2050.69	Двусторонний доводчик, 6-ти колесная каретка	шт	1
56.2510.66/V	Каретка для доводчика серии 56, 6-ти колесная	шт	1
56.2050.67	Активатор для доводчика серии 56	шт	2
24.5550.67	Стопор для доводчика	шт	2
22.8325.04	Регулировочный ключ 8/16	шт	1
	Ключ шестигранный L-2	шт	1
	Ключ шестигранный L-3	шт	1

<b>K56.2467.69/S</b>	<b>Комплект фурнитуры с доводчиком для стеклянной двери, вес до 80 кг</b>		
56.2050.69/S	Двусторонний доводчик, 6-ти колесная каретка, нагрузка до 80 кг, МЯГКИЙ ход	шт	1
56.2510.66/V/S	Каретка для доводчика серии 56, 6-ти колесная, МЯГКИЙ ход	шт	1
56.2050.67	Активатор для доводчика серии 56	шт	2
24.5550.67	Стопор для доводчика	шт	2
22.8325.04	Регулировочный ключ 8/16	шт	1
	Ключ шестигранный L-2	шт	1
	Ключ шестигранный L-3	шт	1
<b>K56.2467.79/S</b>	<b>Комплект фурнитуры с доводчиком для стеклянной двери, вес до 130 кг</b>		
56.2050.79/S	Двусторонний доводчик, 6-ти колесная каретка	шт	1
56.2510.66/V	Каретка для доводчика серии 56, 6-ти колесная	шт	1
56.2050.67	Активатор для доводчика серии 56	шт	2
24.5550.67	Стопор для доводчика	шт	2
22.8325.04	Регулировочный ключ 8/16	шт	1
	Ключ шестигранный L-2	шт	1
	Ключ шестигранный L-3	шт	1
<b>K56.4306.69</b>	<b>Комплект фурнитуры с доводчиком и со скрытым держателем для деревянной двери шириной от 620 мм, вес до 40 кг</b>		
56.2050.69	Двусторонний доводчик, 6-ти колесная каретка	шт	1
56.2510.66/V	Каретка для доводчика серии 56, 6-ти колесная	шт	1
56.2050.67	Активатор для доводчика серии 56	шт	2
24.5550.67	Стопор для доводчика	шт	2
24.5550.43/SS	Держатель деревянного полотна скрытый	шт	2
22.2588.06	Нижняя направляющая, 7 мм	шт	1
24.8325.4/C	Демонтажный ключ	шт	1
	Ключ шестигранный L-2	шт	1
	Ключ шестигранный L-3	шт	1
<b>K56.4306.69/S</b>	<b>Комплект фурнитуры с доводчиком и со скрытым держателем для деревянной двери шириной от 620 мм, вес до 60 кг</b>		
56.2050.69/S	Двусторонний доводчик, 6-ти колесная каретка, нагрузка 80 кг, МЯГКИЙ ход	шт	1
56.2510.66/V/S	Каретка для доводчика серии 56, 6-ти колесная, МЯГКИЙ ход	шт	1
56.2050.67	Активатор для доводчика серии 56	шт	2
24.5550.67	Стопор для доводчика	шт	2
24.5550.43/SS	Держатель деревянного полотна скрытый	шт	2
22.2588.06	Нижняя направляющая, 7 мм	шт	1
24.8325.4/C	Демонтажный ключ	шт	1
	Ключ шестигранный L-2	шт	1
	Ключ шестигранный L-3	шт	1
<b>K56.4306.79/S</b>	<b>Комплект фурнитуры с доводчиком и со скрытым держателем для деревянной двери шириной от 730 мм, вес до 130 кг</b>		
56.2050.79/S	Двусторонний доводчик, 6-ти колесная каретка	шт	1
56.2510.66/V	Каретка для доводчика серии 56, 6-ти колесная	шт	1
56.2050.67	Активатор для доводчика серии 56	шт	2
24.5550.67	Стопор для доводчика	шт	2
24.5550.43/SS	Держатель деревянного полотна скрытый	шт	2
22.2588.06	Нижняя направляющая, 7 мм	шт	1
24.8325.4/C	Демонтажный ключ	шт	1
	Ключ шестигранный L-2	шт	1
	Ключ шестигранный L-3	шт	1

# Трек серия 22

Вес полотна до 70 кг  
держатель 42.1024.04/41/G

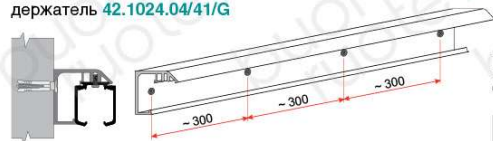

Вес полотна до 70 кг  
держатель 42.1024.01/A

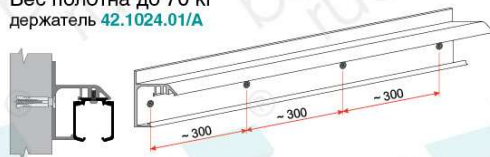

Вес полотна до 100 кг  
держатель 42.1024.04/41/G

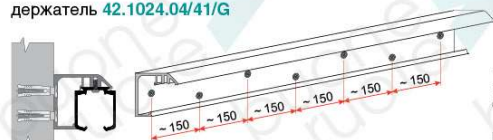

Вес полотна до 100 кг  
держатель 42.1024.01/A

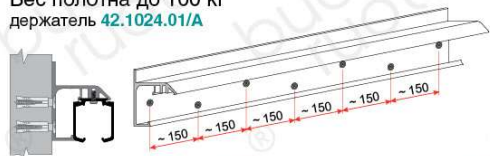

Вес полотна до 70 кг

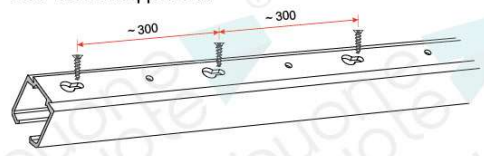

Вес полотна до 160 кг  
держатель 42.1024.01/A

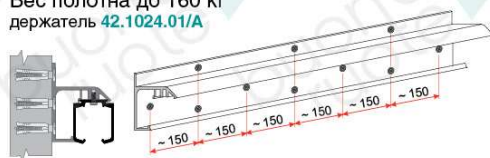

Вес полотна до 160 кг

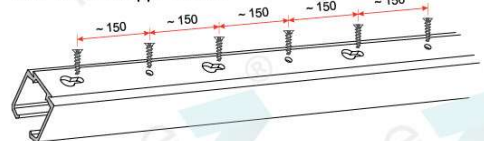

Вес каждого полотна не более 160 кг

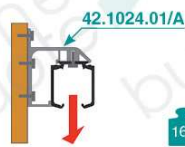

Вес каждого полотна не более 160 кг



Вес каждого полотна не более 100 кг

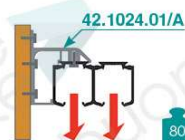

Вес каждого полотна не более 80 кг

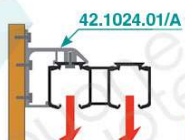

Вес каждого полотна не более 65 кг

## Монтаж трека

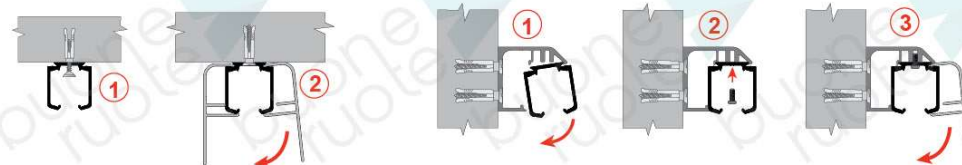

## Декорирование

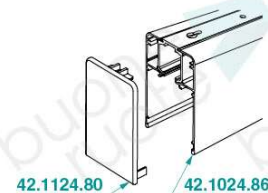
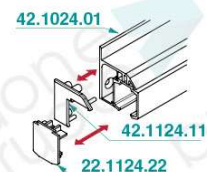

## Размеры

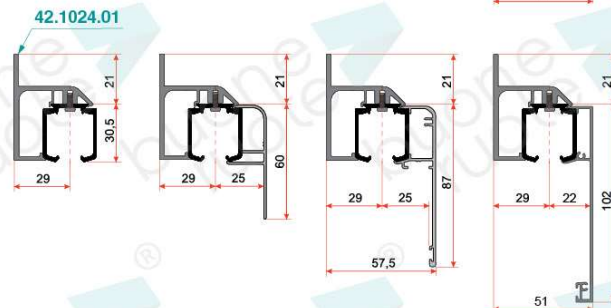
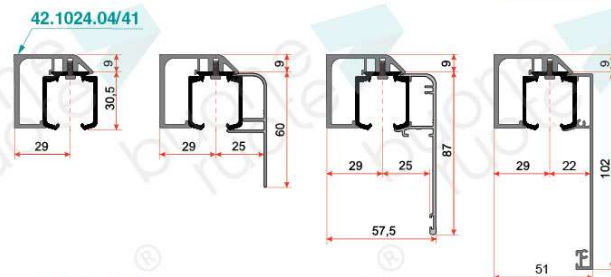

# Трек серия 58

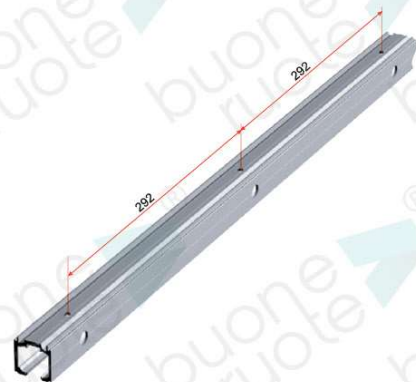

Вес каждого полотна не более 160 кг



Вес каждого полотна не более 160 кг

## Монтаж трека

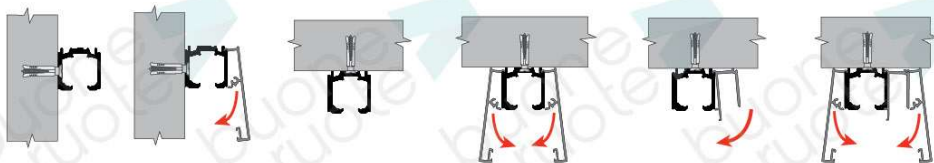

## Размеры

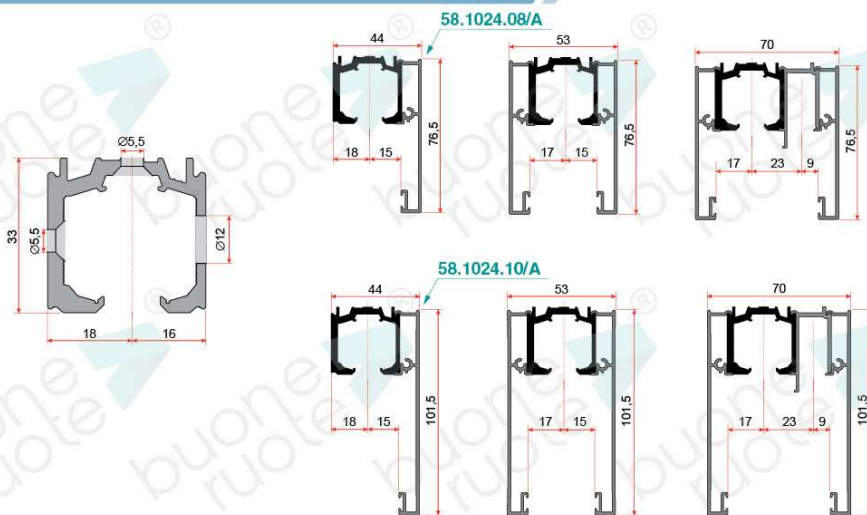

# Фурнитура

## Каретки

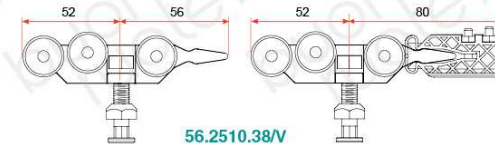

56.2510.38/V

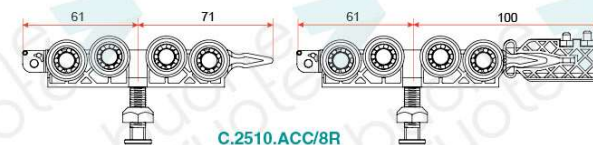

C.2510.ACC/8R

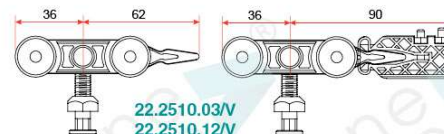

22.2510.03/V  
22.2510.12/V

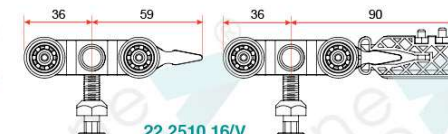

22.2510.16/V

## Держатели и нижние направляющие

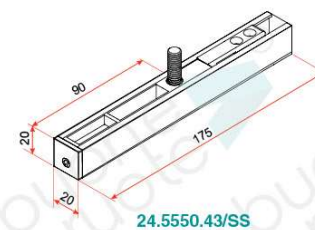

24.5550.43/SS

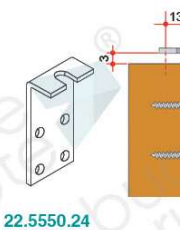

22.5550.24

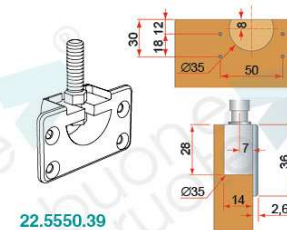

22.5550.39

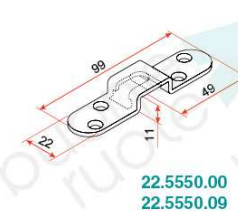

22.5550.00  
22.5550.09

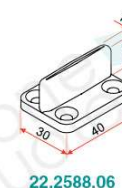

22.2588.06

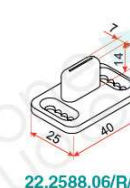

22.2588.06/R/G



22.2588.36

# Техническая информация

## Раздвижные двери, раздвижные перегородки



## Нижние направляющие



## Системы «ТЕЛЕСКОПИКО»

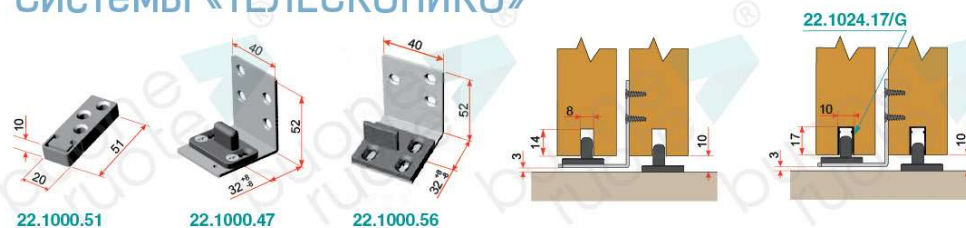

## Системы «СИНХРО»

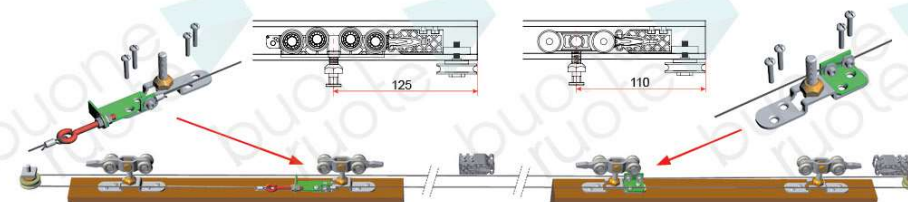

## Скрытый держатель

Крепление к потолку 22.1024.01

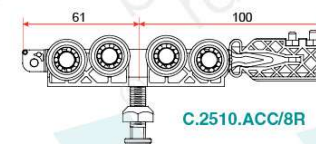
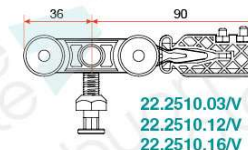
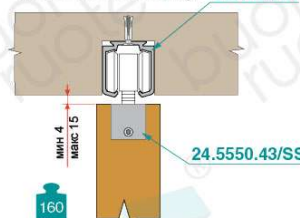

### Установка

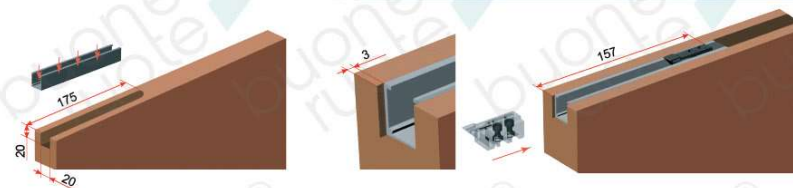

### Монтаж, регулировка, демонтаж



# Система «ТЕЛЕСКОПИКО S»

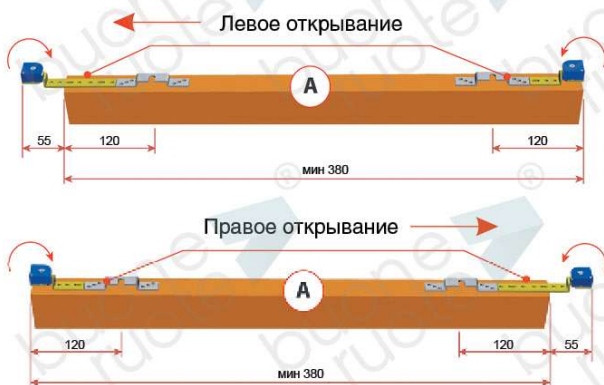
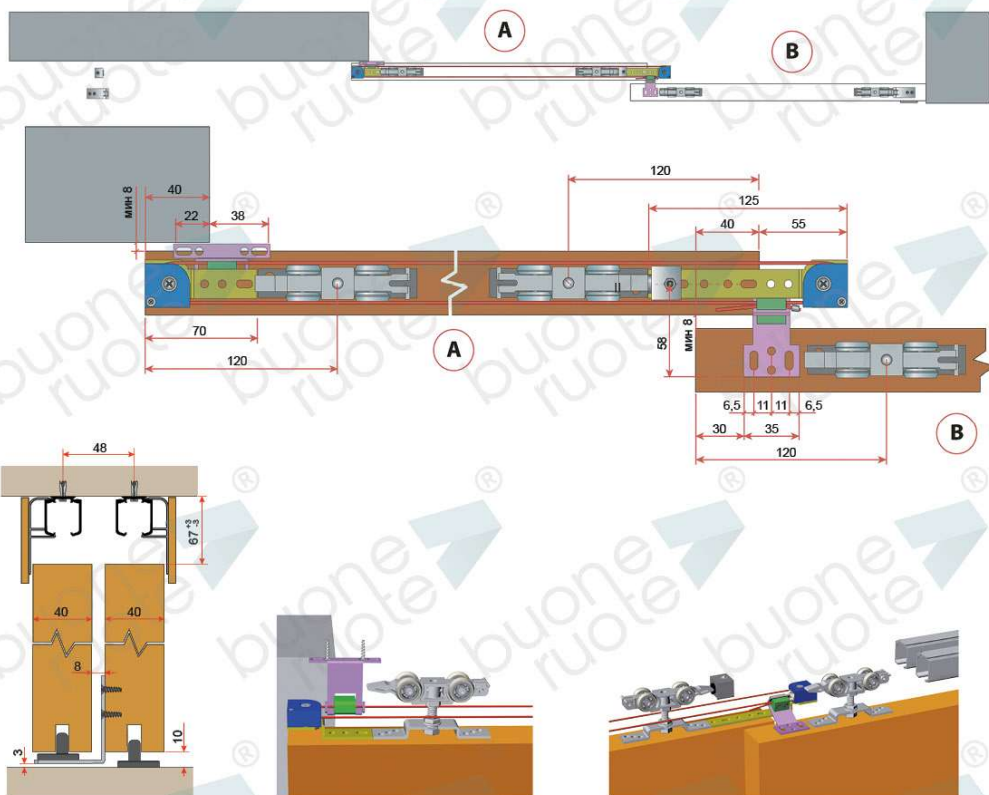

Окончательная «тонкая»  
регулировка положения полотен

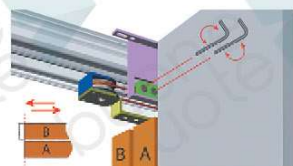

# Системы «ГАРМОШКА» и «КНИЖКА»

Врезной монтаж держателя

Накладной монтаж держателя

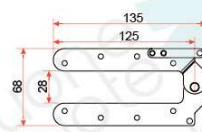
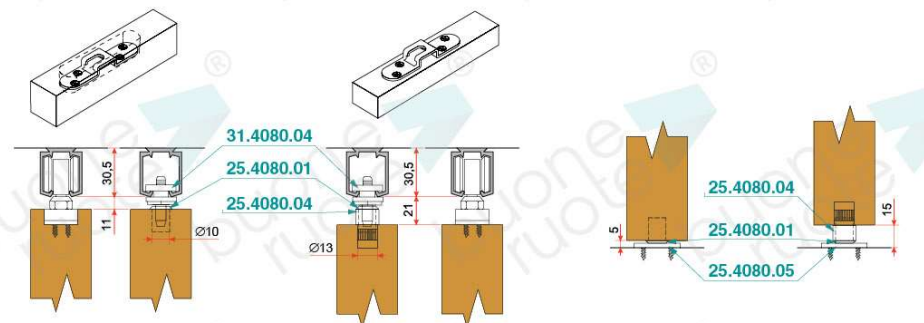

Петля междверная со стопором  
50 кг на пару  
52.4080.03/М

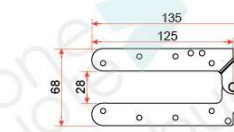

Петля междверная 50 кг на пару  
52.4080.03

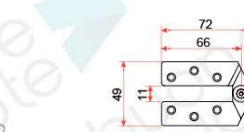

Петля междверная 25 кг на пару  
25.4080.19





## Невидимая система тип «А»

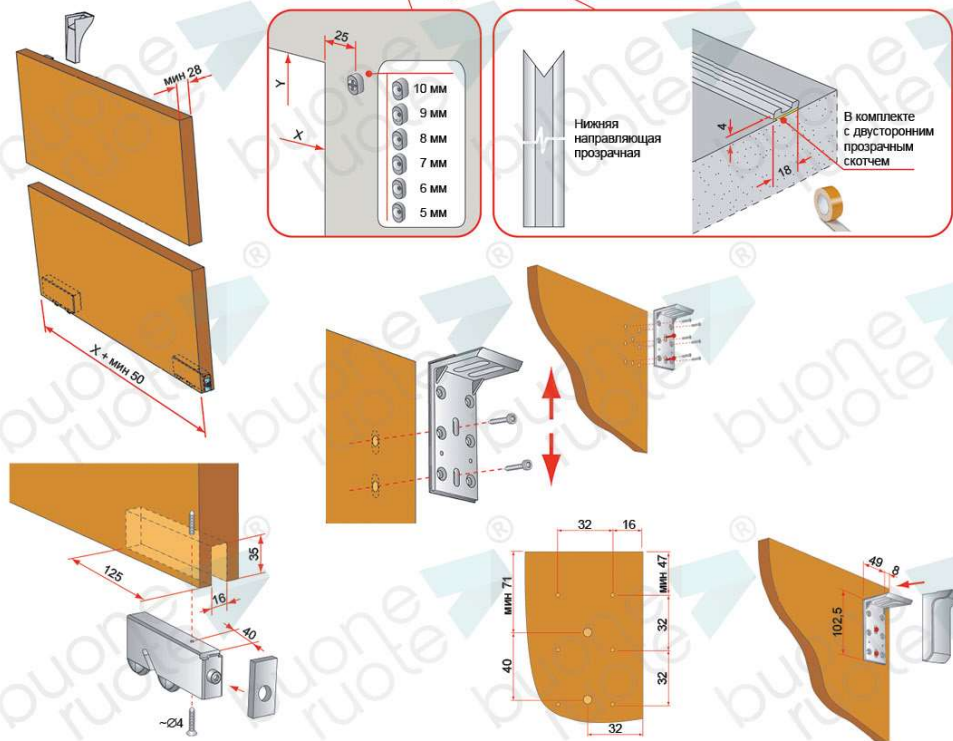
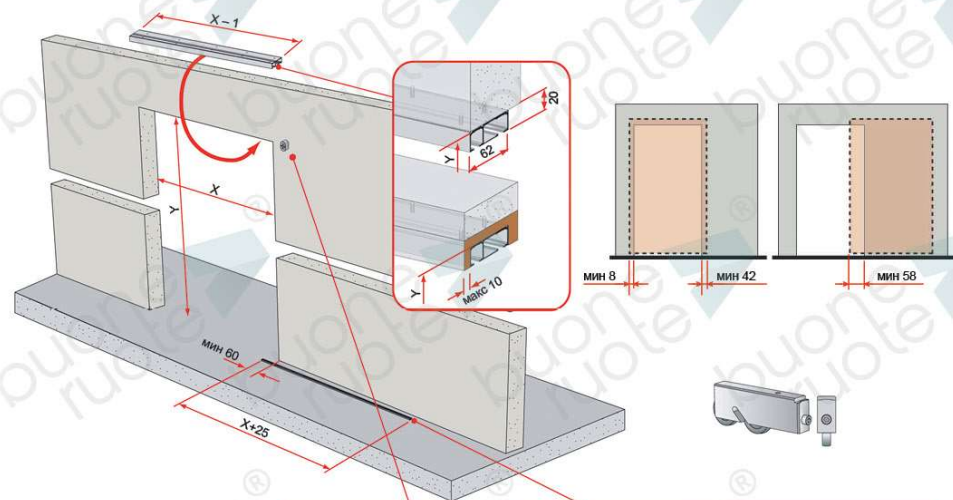

## Невидимая система тип «В»

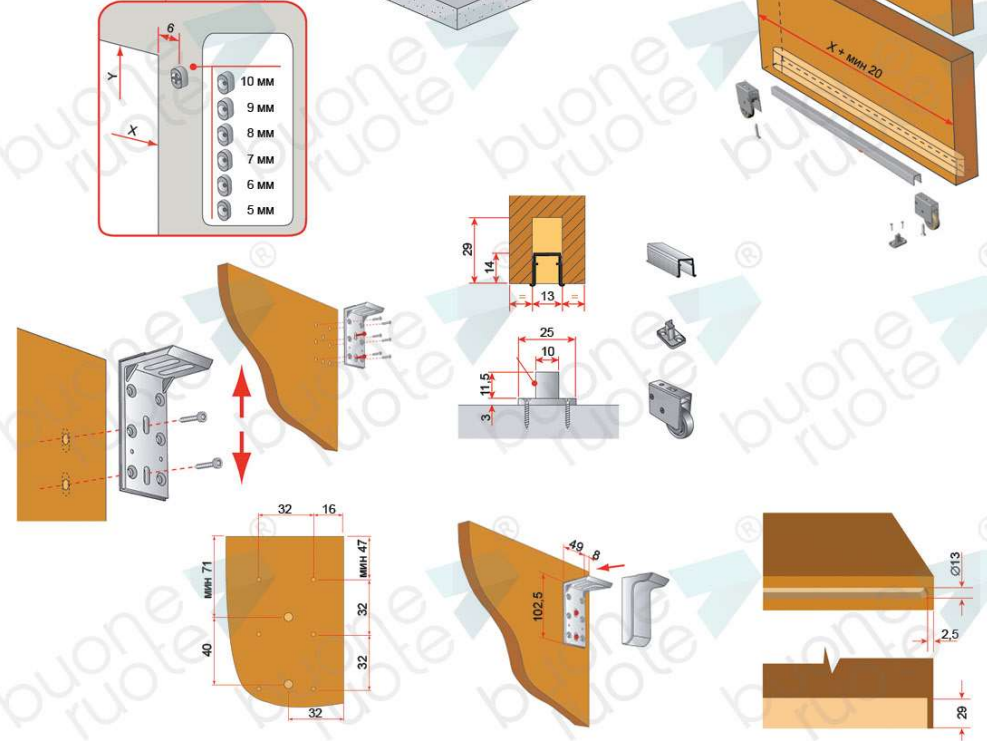
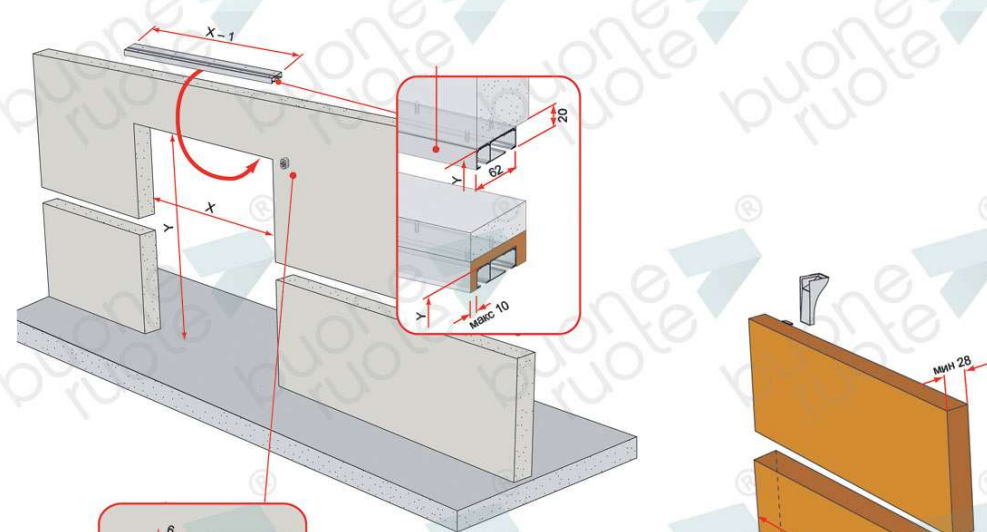

# Невидимая система тип «С»

## Расчет размеров

- $H_2$  — высота проема
- $W_2$  — ширина проема
- $X = 80$  мм
- $S = \text{мин } 20$  мм
- $Z = \text{мин } 0$  мм — макс. 140 мм
- $H = H_2 + \text{мин } 60$  мм
- $W = W_2 + 160$  мм +  $S - Z$
- $T = W - W_2 - S$
- $K = W_2 - Z$
- $Y = W - 160$  мм
- $Q = W - Z$
- $H_3 = H + 10 - 13$

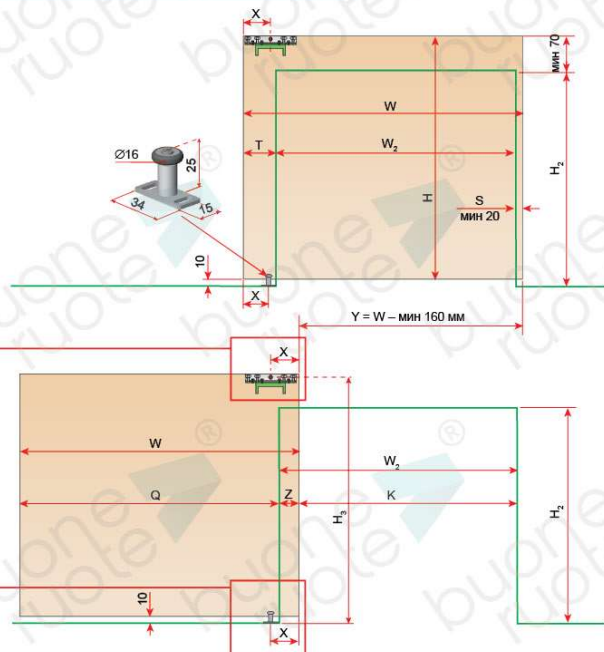

## Вырезы

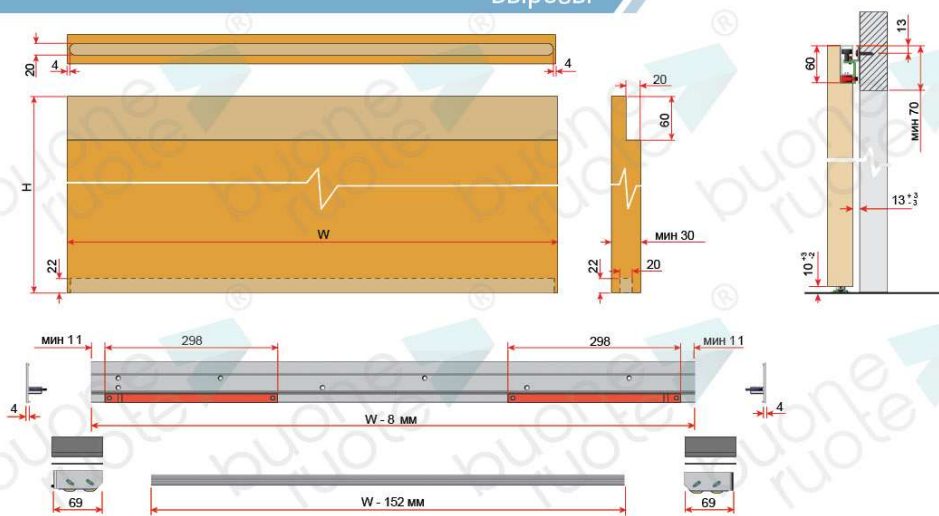

## Монтаж

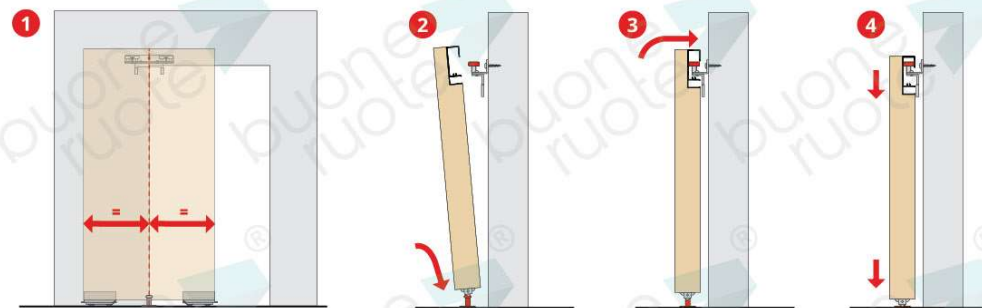

## Регулировки

### Регулировка положения и высоты полотна

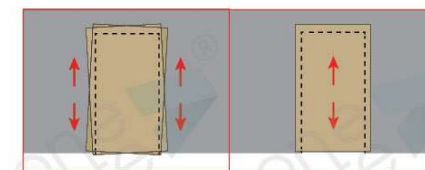
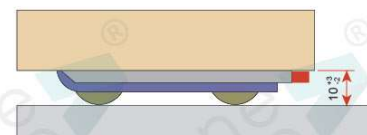

### Компенсация кривизны пола за счет свободного хода каретки в верхнем профиле

#### Регулировка положения каретки

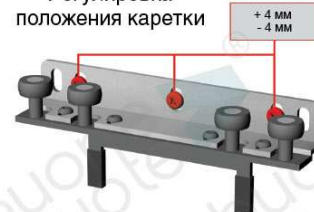

#### Компенсация уклона пола

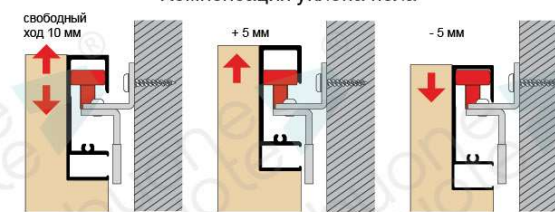

### Компенсация кривизны стены за счет регулировки положения верхней каретки

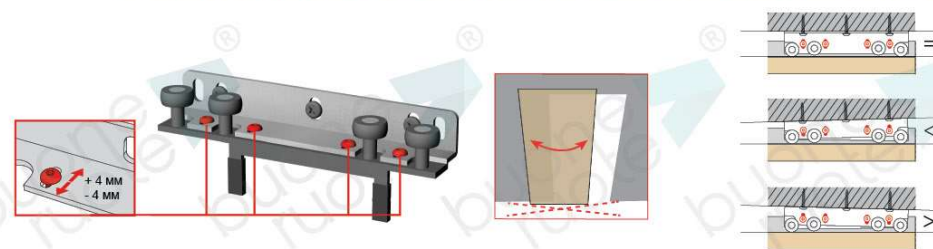

# Доводчики серия 24

## Двусторонние доводчики



100



100

Двусторонний доводчик в комплекте с 4-х колесной кареткой  
24.2050.69/S - вес полотна до 100 кг

Двусторонний доводчик в комплекте с 8-и колесной кареткой  
24.2050.68/S - вес полотна до 100 кг

### Важно



Трек устанавливать горизонтально



Очистить трек после установки



Фиксирующие винты не должны выступать



Доводчик взводить без инструмента

### Доводчик 24.2050.69/S

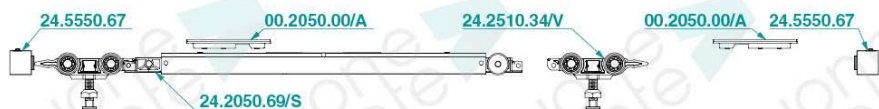

### Доводчик 24.2050.68/S



## Односторонние доводчики



90

130



90

160

Односторонний доводчик в комплекте с активатором и 4-х колесной кареткой  
24.2050.37/L - вес полотна до 90 кг  
24.2050.37/H - вес полотна до 130 кг

Односторонний доводчик в комплекте с активатором и 8-и колесной кареткой  
24.2050.37/8R/L - вес полотна до 90 кг  
24.2050.37/8R/H - вес полотна до 160 кг

### Важно



Трек устанавливать горизонтально



Очистить трек после установки



Фиксирующие винты не должны выступать



Доводчик взводить без инструмента

### Одностороннее исполнение

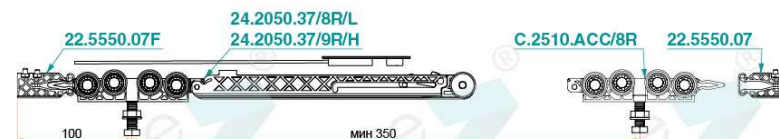

### Двусторонняя комплектация

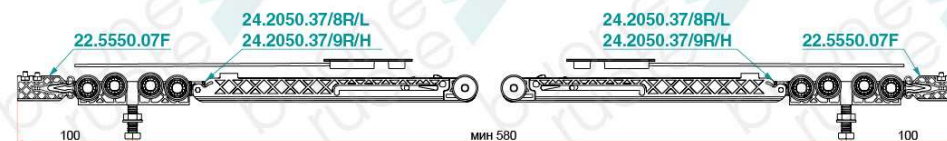
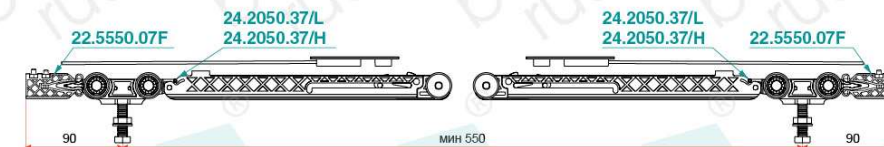

# Доводчики серия 56

## Двусторонние доводчики



130



80

Двусторонний доводчик с 6-и колесной кареткой, вес полотна до 130 кг  
**56.2050.79/S**

Двусторонний доводчик с 6-и колесной кареткой, МЯГКИЙ ХОД, вес полотна до 80 кг  
**56.2050.69/S**



40

Двусторонний доводчик с 6-и колесной кареткой, рекомендуемый вес полотна до 40 кг (максимальный вес полотна до 80 кг)  
**56.2050.69**

### Доводчик 56.2050.69/S



### Доводчик 56.2050.79/S

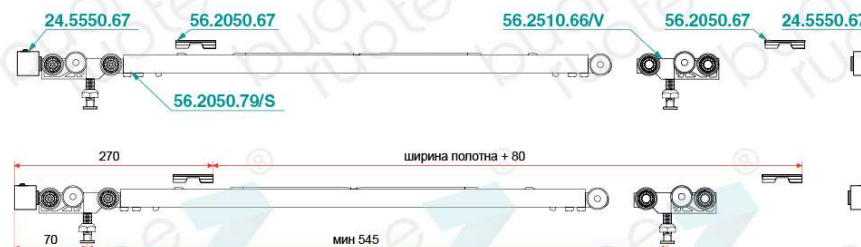

### Важно



Трек устанавливать горизонтально



Очистить трек после установки

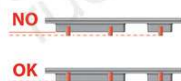

Фиксирующие винты не должны выступать



Доводчик взводить без инструмента

### Доводчик 56.2050.69



### Снятие (установка) доводчика без демонтажа трека

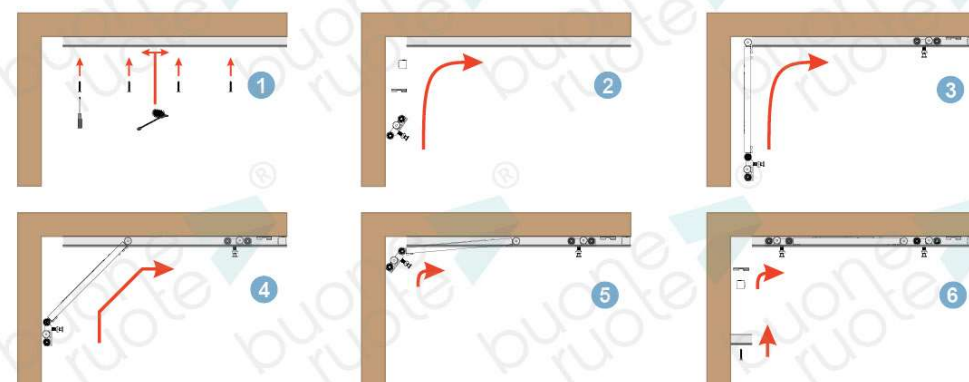

Новая версия каталога всегда на  
[www.buoneruote.ru](http://www.buoneruote.ru)

buone  
ruote ®

ООО «МеГла плюс»  
Санкт-Петербург  
ул. Минеральная, 13  
(812) 456-06-70  
[megla\\_spb@mail.ru](mailto:megla_spb@mail.ru)

[www.buoneruote.ru](http://www.buoneruote.ru)